

**CYFROWY
SYSTEM DOMOFONOWY
MATIBUS_{SE}**

**Cyfrowy panel z klawiaturą oraz modułem video
nr ref. 1752/101..101D, nr ref.1752/106..106D,
nr ref/ 1752/101R..101DR**

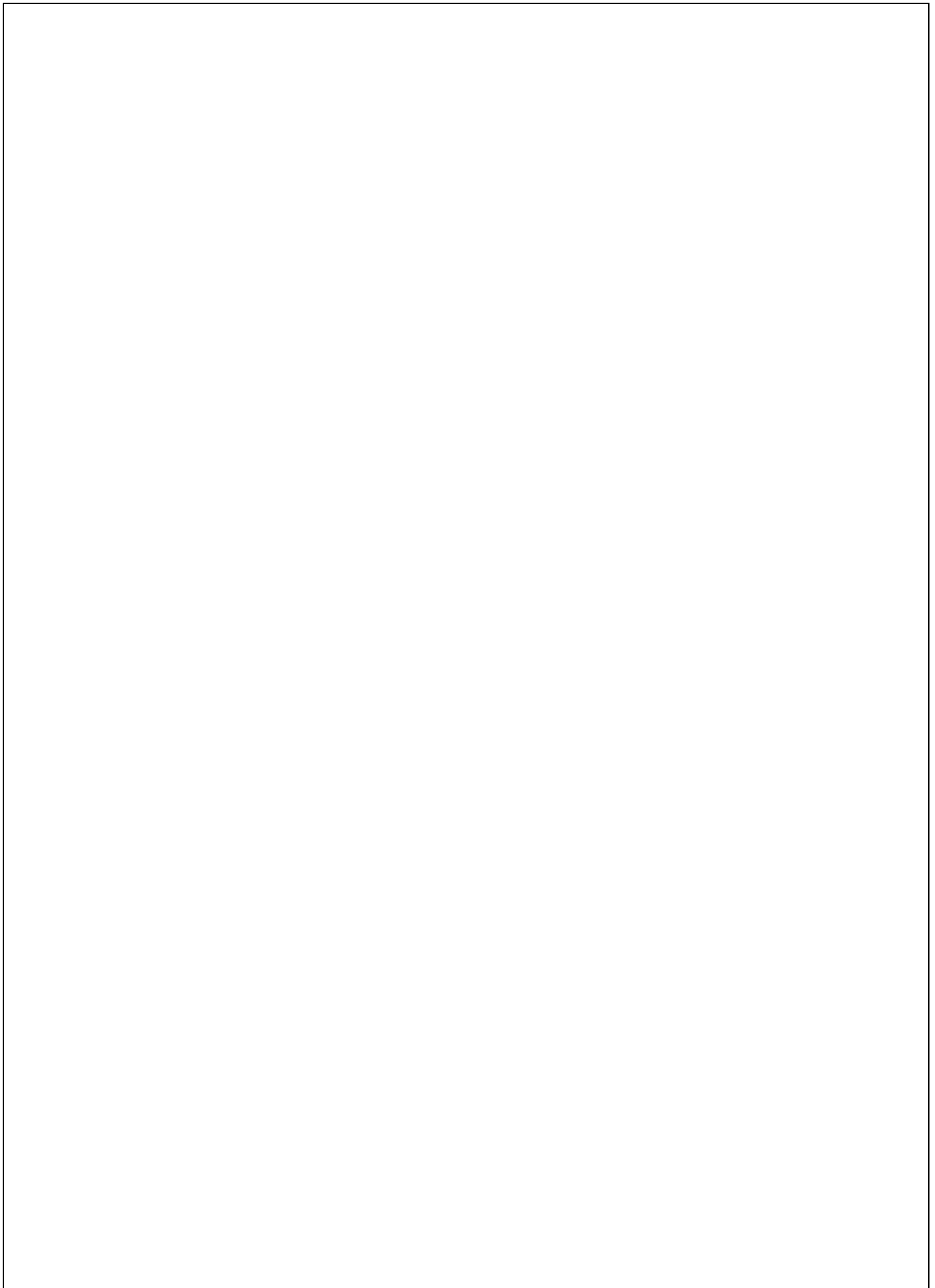

CYFROWY PANEL Z KLAWIATURĄ NR REF. 1752/101..101D

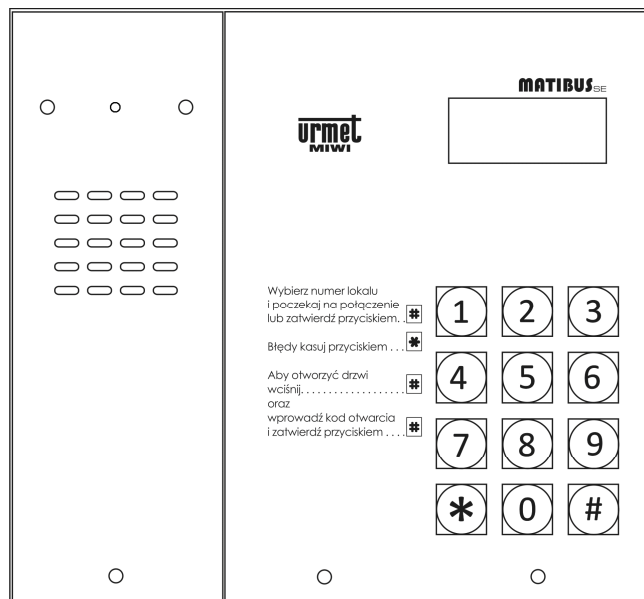

CYFROWY PANEL Z KLAWIATURĄ NR REF. 1752/106..106D

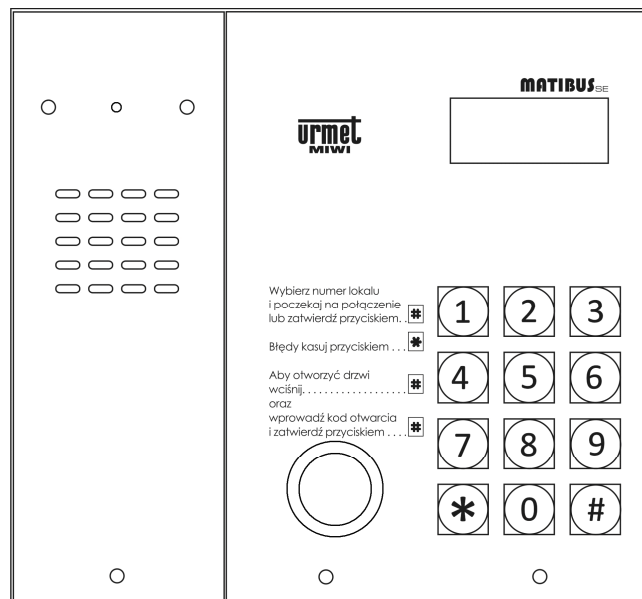

INFORMACJE OGÓLNE

Cyfrowy panel nr ref. 1752/101..101D przeznaczony jest do instalacji w systemie MATIBUS_{SE}. Składa się on z dwóch modułów: modułu klawiatury oraz modułu video.

Panel oferowany jest w 2 rodzajach obudowy.

1752/101 - w obudowie natynkowej bez daszka

1752/101D - w obudowie natynkowej z daszkiem

Opcjonalnie panele w obudowach natynkowych można montować podtynkowo wykorzystując dedykowaną do tego celu ramkę podtynkową nr ref. 525/RP3.

BUDOWA URZĄDZENIA

Cyfrowy panel z klawiaturą nr ref. 1752/101..101D wykonany jest ze stali nierdzewnej. Na szczególną uwagę zasługuje metalowa podświetlana klawiatura. Ponadto panel wyposażony jest w czarnobiałą kamerę wraz z układem podświetlającym w podczerwieni. W panelu zastosowano układ kontroli temperatury, załączający grzejnik, gdy temperatura spadnie poniżej 10°C a wyłączający go przy temperaturze 25°C, zapewnia to właściwą temperaturę pracy kamery oraz zapobiega kondensacji pary wodnej na obiektywie. Panel posiada wszelkie cechy panela wandaloodpornego.

PODSTAWOWE FUNKCJE REALIZOWANE PRZEZ KLAWIATURĘ

- Dzwonienie do każdego z unifonów.
- Przesyłanie obrazu osoby dzwoniącej.
- Otwieranie drzwi przy użyciu kodów ogólnych oraz indywidualnych.
- Załączenie wyjścia przekaźnika NC-C-NO przy użyciu kodów ogólnych oraz indywidualnych.
- Możliwość podłączenia czujnika niezamkniętych drzwi wejściowych.
- Możliwość wykorzystania wejścia PH które pełni rolę lokalnego przycisku otwierania drzwi.
- Możliwość konfiguracji systemu.
- Wyświetlanie informacji o stanie systemu.

INFORMACJE OGÓLNE

Cyfrowy panel nr ref. 1752/106..106D przeznaczony jest do instalacji w systemie MATIBUS_{SE}. Składa się on z dwóch modułów: modułu klawiatury oraz modułu video.

Panel oferowany jest w 2 rodzajach obudowy.

1752/106 - w obudowie natynkowej bez daszka

1752/106D - w obudowie natynkowej z daszkiem

Opcjonalnie panele w obudowach natynkowych można montować podtynkowo wykorzystując dedykowaną do tego celu ramkę podtynkową nr ref. 525/RP3.

BUDOWA URZĄDZENIA

Cyfrowy panel z klawiaturą nr ref. 1752/106..106D wykonany jest ze stali nierdzewnej. Na szczególną uwagę zasługuje metalowa podświetlana klawiatura. Ponadto panel wyposażony jest w czarnobiałą kamerę wraz z układem podświetlającym w podczerwieni. W panelu zastosowano układ kontroli temperatury, załączający grzejnik, gdy temperatura spadnie poniżej 10°C a wyłączający go przy temperaturze 25°C, zapewnia to właściwą temperaturę pracy kamery oraz zapobiega kondensacji pary wodnej na obiektywie. Atutem panela jest również podświetlany na czerwono czytnik pastylek. Panel posiada wszelkie cechy panela wandaloodpornego.

PODSTAWOWE FUNKCJE REALIZOWANE PRZEZ KLAWIATURĘ

- Dzwonienie do każdego z unifonów.
- Przesyłanie obrazu osoby dzwoniącej.
- Otwieranie drzwi przy użyciu kodów ogólnych oraz indywidualnych.
- Załączenie wyjścia przekaźnika NC-C-NO przy użyciu kodów ogólnych oraz indywidualnych.
- Możliwość podłączenia czujnika niezamkniętych drzwi wejściowych.
- Możliwość wykorzystania wejścia PH które pełni rolę lokalnego przycisku otwierania drzwi.
- Otwarcie drzwi lub załączenie wyjścia przekaźnika NC-C-NO przy użyciu pastylki.
- Możliwość konfiguracji systemu.
- Wyświetlanie informacji o stanie systemu.

CYFROWY PANEL Z KLAWIATURĄ NR REF. 1752/101R..101DR

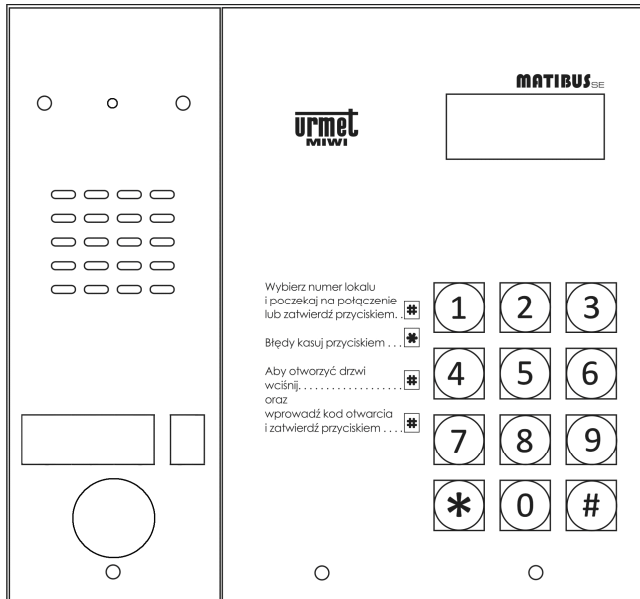

INFORMACJE OGÓLNE

Cyfrowy panel nr ref. 1752/101R..101DR przeznaczony jest do instalacji w systemie MATIBUS_{SE}. Składa się on z dwóch modułów: modułu klawiatury oraz modułu video.

Panel oferowany jest w 2 rodzajach obudowy.

1752/101R - w obudowie natynkowej bez daszka

1752/101RD - w obudowie natynkowej z daszkiem

Opcjonalnie panele w obudowach natynkowych można montować podtynkowo wykorzystując dedykowaną do tego celu ramkę podtynkową nr ref. 525/RP3.

BUDOWA URZĄDZENIA

Cyfrowy panel z klawiaturą nr ref. 1752/101R..101DR wykonany jest ze stali nierdzewnej. Na szczególną uwagę zasługuje metalowa podświetlana klawiatura. Ponadto panel wyposażony jest w kolorową kamerę. Jako podświetlenia kamery użyto diod koloru białego z możliwością regulacji jasności. Moduł video zawiera dodatkowo przycisk np. do wywołania konkretnego lokatora lub centrali portierskiej oraz czytnik pastylek. Obok dodatkowego przycisku znajduje się podświetlane okienko informacyjne. W panelu zastosowano układ kontroli temperatury, załączający go grzejnik, gdy temperatura spadnie poniżej 10°C a wyłączający go przy temperaturze 25°C, zapewnia to właściwą temperaturę pracy kamery oraz zapobiega kondensacji pary wodnej na obiektywie. Panel posiada wszelkie cechy panela wandaloodpornego.

PODSTAWOWE FUNKCJE REALIZOWANE PRZEZ KLAWIATURĘ

- Dzwonienie do każdego z unifonów.
- Przesyłanie obrazu osoby dzwoniącej.
- Otwieranie drzwi przy użyciu kodów ogólnych oraz indywidualnych.
- Załączenie wyjścia przekaźnika NC-C-NO przy użyciu kodów ogólnych oraz indywidualnych.
- Możliwość podłączenia czujnika niezamkniętych drzwi wejściowych.
- Możliwość wykorzystania wejścia PH które pełni rolę lokalnego przycisku otwierania drzwi.
- Otwarcie drzwi lub załączenie wyjścia przekaźnika NC-C-NO przy użyciu pastylki.
- Możliwość konfiguracji systemu.
- Wyświetlanie informacji o stanie systemu.

OPIS ZŁĄCZ I ZACISKÓW POD PRZEWODY

MODUŁ KLAWIATURY

NC	Styk przekaźnika normalnie zamknięty.
C	Przełączany styk przekaźnika.
NO	Styk przekaźnika normalnie otwarty.
+V	Zasilanie + 15...+20 V DC.
GND	Masa.
AC2	Zasilanie ~12 V AC.
AC1	Zasilanie ~12 V AC.
R	Wyjście sterujące do wersji video.
EXI	Kontrolowany styk wejściowy.
PH	Lokalne otwieranie drzwi.
GND	Masa.
LG	Linia fonii.
D(D+)	Linia danych (D w przypadku modułu komunikacji MATIBUS _{SE} lub linia D+ w przypadku modułu komunikacji RS485).
D-	Linia danych D- dla modułu komunikacji RS485.
+CL	Wyjście do elektrozaczepu (+).
-CL	Wyjście do elektrozaczepu (-).
X8	Gniazdo do podłączenia czytnika DALLAS.

MODUŁ VIDEO

VA	Sygnal video (linia A pary skrętnej).
VB	Sygnal video (linia B pary skrętnej).
R2	Zasilanie video +18V DC
R	Załączenie kamery (następuje przez podanie linii do masy)
R1	Masa video.
SW	Linia przycisku (dotyczy panela nr ref. 1752/101R..101DR).
1W	Linia czytnika pastylek (dotyczy panela nr ref. 1752/101R..101DR).

DANE TECHNICZNE

Moduł klawiatury	
Napięcie zasilania	~ 12 V AC lub + 20 V DC
Sterowanie zamka elektrycznego	-Za pomocą wbudowanego układu trójpoziomowej regulacji prądu U _{max} =12V -NO-C-NC o obciążalności. 1A/24V DC
Moduł kamery	
Napięcie linii R2..R1	+18 V DC
Pobór prądu modułu video w stanie spoczynku	30 mA
Pobór prądu modułu video przy nałożonej zworze.	370 mA
Maksymalny możliwy pobór prądu modułu video	550 mA
Napięcie linii A B	+6,5Vpp
Całość urządzenia	
Temperatura pracy:	-20°C + +50°C
Wymiary (dł. x szer. x gł.)	152 x 163 x 23mm (nr ref. 1752/101, nr ref. 1752/101R, nr ref. 1752/106)
Wymiary (dł. x szer.x gł.)	152 x 163 x 23-35mm (nr ref. 1752/101D, nr ref. 1752/101DR, nr ref. 1752/106D)
Wymiary (dł. x szer.x gł.)	175 x 188 x 23.6mm (z ramką 525/RP3)
Waga:	1.1 kg

WYŚWIETLANIE NR. FABRYCZNEGO ZASILACZA

Aby wyświetlić nr fabryczny zasilacza należy z klawiatury podłączonej do wejścia dodatkowego danego zasilacza wprowadzić następującą sekwencję: **0*1#**. Wówczas na wyświetlaczu pojawi się młodsza część numeru fabrycznego, kolejne wciśnięcie przycisku **#** spowoduje wyświetlenie starszej części numeru fabrycznego.

WYŚWIETLANIE NR. FABRYCZNEGO PANELA

Aby wyświetlić nr fabryczny panela należy z klawiatury prowadzić następującą sekwencję: **0*2#** wówczas na wyświetlaczu pojawi się młodsza część numeru fabrycznego, kolejne wciśnięcie przycisku **#** spowoduje wyświetlenie starszej części numeru fabrycznego.

WYŚWIETLANIE ID ZASILACZA

Aby wyświetlić ID zasilacza należy z klawiatury podłączonej do wejścia dodatkowego danego zasilacza wprowadzić następującą sekwencję: **0*3#**.

WYŚWIETLANIE ID KLAWIATURY

Aby wyświetlić ID panela należy z klawiatury wprowadzić następującą sekwencję: **0*4#**.

WYŚWIETLANIE WERSJI OPROGRAMOWANIA ZASILACZA

Aby wyświetlić numer wersji oprogramowania zasilacza, należy z panela przyłączonego do jego wejścia dodatkowego wprowadzić następującą sekwencję: **0*5#**.

WYŚWIETLANIE WERSJI OPROGRAMOWANIA PANELA

Aby wyświetlić numer wersji oprogramowania zasilacza, wprowadzić następującą sekwencję: **0*6#**.

CHWILOWE PRZEŁĄCZENIE KODÓW FIZYCZNE - LOGICZNE

Aby w danym zasilaczu chwilowo zmienić kody na fizyczne należy z klawiatury podłączonej do wejścia dodatkowego danego zasilacza wprowadzić następującą sekwencję: **0*50606#**. Kody fizyczne będą obowiązywać do momentu resetu systemu lub po ponownym wpisaniu powyższej sekwencji.

RESET ZASILACZA

Aby wykonać reset wybranego zasilacza należy na klawiaturze stanowiącej wejście dodatkowe (podłączonej do kanału dodatkowego) wprowadzić następującą sekwencję: **0*666#**. W przypadku układu wielowejsiowego, wpisanie powyższej sekwencji na klawiaturze podłączonej do kanału głównego spowoduje reset zasilacza pełniącego rolę MASTERa.

AWARYJNE WEJŚCIE W TRYB PROGRAMOWANIA

Jeżeli nie znamy hasła, a chcemy wejść w menu programowania należy wcisnąć przycisk SW1 (rysunek 1 – dalsza część instrukcji) znajdujący się na płycie drukowanej klawiatury, a następnie w ciągu 2 s wcisnąć przycisk *****.

INSTRUKCJA OBSŁUGI

USTAWIENIA FABRYCZNE KODÓW LOGICZNYCH

Standardowo zasilacz ma zaprogramowane pierwsze 25 kodów logicznych z każdego kanału. Liczbę kodów można zwiększyć odpowiednio zmieniając parametry w menu programowania panela (punkty 704 i 705). W celu automatycznego zwiększenia ilości obsługiwanych kodów logicznych należy odpowiednio zmodyfikować parametry 704 i 705, a następnie wygenerować kody poprzez wejście w opcję 404 menu programowania. Fabrycznie kanał 1 obsługuje kody logiczne z zakresu 1-25, natomiast kanał 2 obsługiwany jest przez kody logiczne z zakresu 26-50. Przy takim ustawieniu system obsługuje 255 unifonów, jednak automatycznie jest w stanie wygenerować 50 kodów logicznych. Pomimo ustawionych parametrów 704 i 705, istnieje możliwość manualnego wygenerowania kodów logicznych dla 255 unifonów.

W linii LU1 kody logiczne (fabryczne ustawienie 25) odpowiadają ustawieniu zworek w unifonach (adresowi fizycznemu). W przypadku linii LU2 kody logiczne zaczynają się od 26 i odpowiadają ustawieniu zworek w unifonie plus wartość parametru 704 w menu programowania zasilacza. Dla przykładu unifon o adresie fizycznym "1" w pionie LU2 wywołamy wpisując kod logiczny 26, unifon o kodzie fizycznym "2" wywołamy wpisując kod logiczny 27 itd.

KONFIGURACJA MODUŁU KOMUNIKACJI

W przypadku instalacji składających się wyłącznie z urządzeń posiadających wbudowany moduł komunikacji RS485 (zaciski D+ D-), zalecane jest stosowanie trybu komunikacji RS485.

W przypadku instalacji mieszanych (zawierających zasilacze nr ref. 1052/33 oraz nr ref. 1052/33R) rolę MASTERa musi pełnić zasilacz 1052/33R. Należy pamiętać by tryb komunikacji w kanale głównym ustawiony był na ulepszony (punkt 904). Tryb komunikacji w kanale dodatkowym powinien być ustawiony w zależności od typu klawiatury podłączonej do tego kanału. W przypadku paneli z rodziny 1052/1x lub digitalizera nr ref. 1052/7 należy użyć trybu normalnego, lub ulepszanego. W przypadku paneli z rodziny 1052/10x lub digitalizera nr ref. 1052/7R należy użyć trybu RS485.

SYGNALIZACJA OTWIERANIA DOWOLNYCH DRZWI LUB ZAŁĄCZENIA PRZEKAŹNIKA NC-C-NO

Moment otwarcia drzwi oraz załączenia przełącznika, sygnalizowane jest czterema obracającymi się kreskami na wyświetlaczu panela. Dotyczy to panela który realizuje otwarcie w danym momencie.

DZWONIENIE DO UNIFONÓW PRZY UŻYCIU MODUŁU KLAWIATURY

Do każdego z unifonów pracujących w systemie można się dodzwonić przy użyciu klawiatury wprowadzając odpowiedni kod wywołania. W systemie z zasilaczem MASTER/SLAVE do każdego unifonu przypadają dwa kody wywołania (główny oraz dodatkowy) Kod wywołania składa się z 1 do 4 cyfr z zakresu 1...9999. Kody wywołania (kody logiczne) są przypisane do odpowiednich kodów fizycznych unifonów za pomocą relokacji kodów. Każdy unifon posiada unikalny kod fizyczny wynikający z numeru pionu do którego został podłączony, oraz z nastawy adresu w samym unifonie. Dopuszcza się pracę dwóch unifonów równolegle (ten sam adres i ten sam pion).

Po wprowadzeniu kodu możemy poczekać 3 sekundy, a połączenie zostanie zainicjowane automatycznie lub nacisnąć przycisk #, po którym nastąpi natychmiastowe wywołanie wybranego użytkownika.

Naciśnięcie przycisku * kasuje wprowadzony pomyłkowo kod, umożliwiając jego powtórne wpisanie.

- Wywołany unifon zadzwoni przez zadeklarowaną w ustawieniach długość sygnału wywołania - od 1 do 30 sekund. Do połączenia głosowego może nastąpić, jeżeli nie upłyne zaprogramowany czas na podniesienie słuchawki unifonu Pickuptime sygnalizowany (opcja załączana) jest powtarzającym się podwójnym sygnałem wywołania - od 1 do 30 sekund.

- Po podniesieniu słuchawki możliwe jest prowadzenie rozmowy. Przez cały czas trwania rozmowy możliwe jest otwarcie drzwi poprzez wciśnięcie w unifonie przycisku otwarcia drzwi. Naciśnięcie przycisku spowoduje dodatkowo wygenerowanie sygnału potwierdzającego otwarcie drzwi. Czas otwarcia elektrozaczeptu jest programowalny w zakresie od 1 do 30 sekund.

Każda rozmowa może trwać maksymalnie przez zaprogramowany czas rozmowy od 30 do 120 sekund. Po upływie tego czasu zostanie wygenerowany dźwięk ostrzegający o przerwaniu połączenia, po czym połączenie zostanie przerwane.

OTWIERANIE DRZWI (WYJŚCIE +CL -CL) PRZY UŻYCIU KODÓW OGÓLNYCH

Panel umożliwia otwarcie drzwi poprzez wprowadzenie z klawiatury jednego z 64 ogólnych, 4 – cyfrowych kodów otwarcia. Aby to zrealizować należy:

- Wcisnąć przycisk #.
- Wprowadzić z klawiatury ogólny kod otwarcia.
- Zatwierdzić wprowadzony kod przyciskiem #.

Funkcja otwierania drzwi kodami ogólnymi może zostać wyłączona z poziomu MENU programowania.

OTWIERANIE DRZWI (WYJŚCIE +CL -CL) PRZY UŻYCIU KODÓW INDYWIDUALNYCH

Panel umożliwia otwarcie drzwi poprzez wprowadzenie z klawiatury jednego z indywidualnych kodów otwarcia drzwi. Indywidualny kod otwarcia składa się z 4 – cyfrowego kodu otwarcia drzwi poprzedzonego kodem wywołania (od 1 do 4 cyfr), do którego kod ten został przypisany. Indywidualne kody otwarcia mogą mieć zatem od 5 do 8 cyfr. W przypadku korzystania z wejścia dodatkowego otwarcie drzwi kodem indywidualnym odbywa się następująco:

- Wcisnąć przycisk #.
- Wprowadzić z klawiatury indywidualny kod otwarcia – od 5 do 8 cyfr.
- zatwierdzić wprowadzony kod przyciskiem #.

W przypadku korzystania z wejścia głównego otwarcie drzwi kodem indywidualnym odbywa się następująco:

- Wcisnąć przycisk #.
- Wprowadzić z klawiatury kod logiczny danego lokalu (widzianego z wejścia głównego).
- Wprowadzić z klawiatury indywidualny kod otwarcia – od 5 do 8 cyfr.
- Zatwierdzić wprowadzony kod przyciskiem #.

Funkcja otwierania drzwi indywidualnymi kodami może zostać wyłączona z poziomu MENU programowania.

Otwarcie drzwi indywidualnym kodem sygnalizowane jest charakterystycznym, krótkim sygnałem dźwiękowym w unifonie, do którego dany kod jest przypisany. Istnieje możliwość wyłączenia opisanej funkcji potwierdzenia.

ZAŁĄCZENIE WYJŚCIA PRZEKAŹNIKA NC-C-NO PRZY UŻYCIU KODÓW OGÓLNYCH

Panel umożliwia załączenie dowolnego urządzenia (np. otwarcie bramy automatycznej) poprzez wykorzystanie wyjścia przełącznika NC-C-NO. Załączenie wyjścia NC-C-NO przy użyciu ogólnych kodów realizuje się poprzez wprowadzenie z klawiatury jednego z 64 ogólnych, 4 – cyfrowych kodów otwarcia. Aby to zrealizować należy:

- Dwukrotnie wcisnąć przycisk #.
- Wprowadzić z klawiatury ogólny kod otwarcia.
- Zatwierdzić wprowadzony kod przyciskiem #.

Funkcjaysterowania wyjścia NC-C-NO kodami ogólnymi może zostać wyłączona z poziomu MENU programowania.

Czas załączenia wyjścia NC-C-NO jest programowalny w zakresie od 1 do 30 sekund.

ZAŁĄCZENIE WYJŚCIA PRZEKAŹNIKA NC-C-NO PRZY UŻYCIU KODÓW INDYWIDUALNYCH

Panel umożliwia załączenie dowolnego urządzenia (np. otwarcie bramy automatycznej) poprzez wykorzystanie wyjścia przekaźnika **NC-C-NO**. Załączenie wyjścia **NC-C-NO** przy użyciu indywidualnych kodów realizuje się poprzez wprowadzenie z klawiatury jednego z indywidualnych kodów otwarcia drzwi. Indywidualny kod otwarcia składa się z 4 – cyfrowego kodu otwarcia drzwi poprzedzonego kodem wywołania (od 1 do 4 cyfr), do którego kod ten został przypisany. Indywidualne kody otwarcia mogą mieć zatem od 5 do 8 cyfr. W przypadku korzystania z wejścia dodatkowego załączenie przekaźnika kodem indywidualnym odbywa się następująco:

- Dwukrotnie wcisnąć przycisk **#**.
- Wprowadzić z klawiatury indywidualny kod otwarcia – od 5 do 8 cyfr.
- Zatwierdzić wprowadzony kod przyciskiem **#**.

W przypadku korzystania z wejścia głównego załączenie przekaźnika kodem indywidualnym odbywa się następująco:

- Dwukrotnie wcisnąć przycisk **#**.
- Wprowadzić z klawiatury kod logiczny danego lokalu (widzianego z wejścia głównego).
- Wprowadzić z klawiatury indywidualny kod otwarcia – od 5 do 8 cyfr.
- Zatwierdzić wprowadzony kod przyciskiem **#**.

Funkcja wysterowania przekaźnika **NC-C-NO** indywidualnymi kodami może zostać wyłączona z poziomu MENU programowania. Funkcja wysterowania wyjścia przekaźnika **NC-C-NO** indywidualnym kodem sygnalizowane jest charakterystycznym, krótkim sygnałem dźwiękowym w unifonie, do którego dany kod jest przypisany. Istnieje możliwość wyłączenia opisanej funkcji potwierdzenia.

Czas załączenia wyjścia **NC-C-NO** jest programowalny w zakresie od 1 do 30 sekund.

OTWARCIE DRZWI LUB ZAŁĄCZENIE WYJŚCIA PRZEKAŹNIKA NC-C-NO PRZY UŻYCIU PASTYLKI

Panel z klawiaturą posiada wbudowany czytnik pastylek. Istnieje możliwość otwarcia drzwi lub załączenia wyjścia przekaźnika **NC-C-NO** przy pomocy pastylki w zależności od ustawień systemu (zamieniona funkcja elektrozaczełu z funkcją **NC-C-NO**). Aby otworzyć drzwi, należy przyłożyć pastylkę do czytnika. W przypadku prawidłowego rozpoznania pastylki zmieni się kolor podświetlenia czytnika z czerwonego na zielony, w głośniku słyszalny będzie sygnał potwierdzenia oraz nastąpi załączenie elektrozaczełu. Otwarcie drzwi pastylką sygnalizowane jest charakterystycznym, krótkim sygnałem dźwiękowym w unifonie, do którego dana pastylka jest przypisana.

WYKORZYSTANIE WEJŚCIA EXI

Panel z klawiaturą posiada zacisk **EXI**, który spełnia funkcję kontrolowanego styku. Fabrycznie zacisk **EXI** połączony jest zworą z zaciskiem **GND**. Jeżeli w miejsce opisanej zwory włączymy dowolny czujnik, np. kontaktron panel będzie reagował na każde zdarzenie związane z przerwaniem obwodu pomiędzy zaciskami **EXI** i **GND**, czego wynikiem będzie załączenie w zasilaczu odpowiedniego wyjścia **EO** do wyjścia **+20V**. Opisaną funkcję można wykorzystać np. do sygnalizacji stanu nie zamkniętych drzwi wejściowych.

WYKORZYSTANIE WEJŚCIA PH

Panel z klawiaturą posiada zacisk **PH**, który realizuje funkcję lokalnego przycisku otwierania drzwi. Zwarcie zacisku **PH** z zaciskiem **GND** powoduje załączenie elektrozaczełu na czas zaprogramowany dla otwarcia z poziomu unifonu i klawiatury. Reasumując, aby zrealizować funkcję otwarcia drzwi od wewnątrz wystarczy wcisnąć przycisk zwierny włączony pomiędzy zaciski **PH** i **GND**.

WYKORZYSTANIE WYJŚCIA R

Panel z klawiaturą posiada zacisk **R**, na którym jest wyjście w postaci układu otwartego kolektora **OC**. Wyjście to jest aktywne (zwarne do masy) od chwili wywołania do czasu zakończenia rozmowy dowolnego użytkownika. Dedykowane przeznaczenie wyjścia **R** to obsługa wersji video, ale sposób jego wykorzystania możemy dostosować do swoich potrzeb.

PROGRAMOWANIE

W systemie MATIBUS_{SE} w celu uproszczenia instalacji, panele wywołania z klawiaturą numeryczną dostarczane są w wersji posiadającej wstępnie zaprogramowane:

- Kody wywołania z zakresu od 1 do 25 na pion,
- Wszystkim kodom wywołania są przypisane losowo praktycznie niepowtarzalne, indywidualne kody otwarcia.
- Długość otwierania elektrozaczepu równą 3 s.
- Długość sygnału wywołania 5 s.
- Czas na podniesienie słuchawki unifonu 20 s.
- Maksymalny czas rozmowy 120 s.

Dzięki wstępnym ustawieniom uruchomienie systemu MATIBUS_{SE} wymaga jedynie połączenia urządzeń według odpowiedniego schematu oraz zaprogramowania unifonów poprzez odpowiednie ustawienie zworek (jumperów).

Zasilacz pełniący funkcję MASTER programowany jest poprzez klawiaturę podłączoną do kanału głównego lub dodatkowego.

Zasilacz pełniący funkcję SLAVE programowany jest poprzez klawiaturę podłączoną do wejścia dodatkowego.

WEJSCIE W TRYB PROGRAMOWANIA

Wejście w tryb programowania możliwe jest poprzez wykonanie następującej sekwencji:

- Wcisnąć dwukrotnie przycisk **0**.
- Wprowadzić z klawiatury 8-cyfrowe hasło dostępu.
- Zatwierdzić wprowadzone hasło przyciskiem **#**.

Fabryczne hasło to: **21082004**

Po wprowadzeniu prawidłowego hasła na wyświetlaczu LED pojawi się komunikat:

P	1	0	1
---	---	---	---

MENU programowania jest trójpoziomowe. Miejsce w MENU zarówno na pierwszym, drugim jak i na trzecim poziomie, możemy definiować cyfrą z zakresu od 1 do 9, dlatego każde miejsce w MENU opisane jest 3-cyfrową liczbą. Wybrany krok programowania sygnalizowany jest na wyświetlaczu poniższym komunikatem.

P	X	X	X
---	---	---	---

Gdzie XXX jest to 3-cyfrowa liczba informująca nas, w którym punkcie MENU się znajdujemy.

OPIS FUNKCJI PROGRAMOWANIA

Po wejściu w tryb programowania możemy w szybki sposób wybrać dowolną lokalizację w MENU programowania. W tym celu po wejściu w tryb programowania wprowadzamy z klawiatury 3-cyfrową liczbę przypisaną do interesującego nas miejsca w MENU i zatwierdzamy ją przyciskiem **#**.

Po wejściu w wybraną lokalizację MENU na wyświetlaczu pojawi się aktualny parametr, jaki jest przypisany do realizowanej funkcji. Mamy wówczas do wyboru:

- Wrócić do MENU wciskając przycisk *****.
- Zatwierdzić dotychczasowy parametr wciskając przycisk **#**.
- Wprowadzić nową wartość parametru i zatwierdzić go wciskając przycisk **#**.

Przy programowaniu kodów wywołania i otwarcia drzwi należy oprócz wciśnięcia przycisku **#** przytrzymać go przez około 1 sekundę

P	0	X	X	Konfiguracja styku linii LUx
	0	0		Przywracanie ustawień fabrycznych
	0	1		Czas stopu
	0	2		Czas przerwy po stopie
	0	3		Długość impulsu adresowego
	0	4		Czas przerwy po adresie
	0	5		Minimalna długość impulsu otwarcia
	0	6		Maksymalna długość impulsu otwarcia
	0	7		Różnica prądu linii potrzebna do otwarcia
	0	8		Poziom prądu dla rozłączenia przy rozmowie
	0	9		Poziom prądu dla załączenia przy dzwonku
	1	0		Tryb pracy kanału LU1 **
	1	1		Tryb pracy kanału LU2 **
	1	2		Czas impulsu z unifonu
P	1	X	X	Ustawienia globalne
	0	1		Zmiana hasła instalatora
	0	2		Zmiana numeru ID panela
	0	3		Potwierdzenia kodu wywołania
	0	4		Potwierdzenie otwarcia drzwi w unifonie
	0	5		Głośność dźwięków klawiatury
	0	6		Wybór typu kodów wywołania
	0	7		Tryb korzystania z ogólnych kodów otwarcia
	0	8		Tryb korzystania z indywidualnych kodów otwarcia
	0	9		Zamiana funkcji przekaźnika NO-C-NC z funkcją elektrozaczepu
	1	0		Napięcie linii unifonów
	1	1		Zarządzeniem wejściem PH klawiatury **
	1	2		Zarządzeniem wejściem EXI klawiatury **
	1	3		Typ klawiatury **
	1	4		Sposób wizualizacji otwarcia drzwi ****
P	2	X	X	Ustawienia czasów
	0	1		Czas otwarcia elektrozaczepu
	0	2		Długość sygnału wywołania
	0	3		Czas na podniesienie słuchawki po wywołaniu
	0	4		Maksymalny czas rozmowy
	0	5		Czas załączenia przekaźnika NC-C-NO
	0	6		Czas pomiędzy naciśnięciami klawiszy **
P	3	X	X	Kasowanie danych
	0	1		Usunięcie logicznych kodów wywołania SLAVE
	0	2		Usunięcie indywidualnych kodów otwarcia
	0	3		Usunięcie ogólnych kodów otwarcia
	0	4		Usunięcie logicznych kodów wywołania MASTER
	0	5		Usunięcie zapisanych pastylek
	0	6		Usunięcie wpisów digitalizerów
	0	9		Usunięcie wszystkich danych
P	4	X	X	Przywrócenie ustawień fabrycznych
	0	1		Przywracanie logicznych kodów wywołania kanału 1 oraz kanału 2. Górny zakres określony poprzez p. 704 i 705
	0	2		Przywracanie indywidualnych kodów otwarcia
	0	3		Przywracanie ogólnych kodów otwarcia
	0	4		Przywracanie wszystkich danych

	0	9		Przywracanie nastaw fabrycznych (p0) p1, p2 oraz p7
P	5	X	X	Kody wywołania i indywidualne kody otwarcia
	0	1		Programowanie logicznych kodów wywołania
	0	2		Zmiana/programowanie logicznych kodów wywołania
	0	3		Zmiana/programowanie indywidualnych kodów otw.
	0	4		Zmiana/programowanie ogólnych kodów otw.
	0	5		Przypisywanie pastylki do użytkownika
	0	6		Kasowanie pastylki
	0	7		Identyfikacja pastylki
P	6	X	X	Funkcje serwisowe
	0	1		Wyświetlenie numeru seryjnego zasilacza
	0	2		Wyświetlanie numeru seryjnego klawiatury
	0	3		Pomiar prądu w pionie nr 1
	0	4		Pomiar prądu w pionie nr 2
	0	5		Wyświetlanie wersji oprogramowania zasilacza
	0	6		Wyświetlanie wersji oprogramowania klawiatury
P	7	X	X	Funkcje zaawansowane
	0	0		Regulacja jasności podświetlenia panela
	0	1		Włączanie obsługi centrali portierskiej
	0	2		Programowanie numeru panela stanowiącego połączenie logiczne wejścia EXI z E0 zasilacza dla kanału dodatkowego
	0	3		Programowanie numeru klawiatury dla wejścia EI w zasilaczu dla kanału dodatkowego
	0	4		Górny zakres adresów unifonów dla kanału A (dla CP i kodów logicznych) *
	0	5		Górny zakres adresów unifonów dla kanału B (dla CP i kodów logicznych) *
	0	6		Częstotliwość kluczenia elektrozaczepu
	0	7		Czas prądu stałego przy starcie elektrozaczepu
	0	8		Zarządzanie przyciskami unifonu
	0	9		Tryb pracy elektrozaczepu
	1	0		Tryb pracy centrali portierskiej **
	1	1		Tryb wyjścia OC1 **
	1	2		Wyłączenie działania otwarcia podczas głośnego mówienia **
	1	3		Typ zasilacza **
	1	4		Sprzężenie działania EI, OC1, OC2 w zasilaczach w systemie ***
	1	5		Adres klawiatury do podglądu wizji / połączenia zwrotnego z panelem ***
P	8	X	X	Funkcje MASTER/SLAVE
	0	1		Zmiana numeru ID zasilacza MASTER/SLAVE
	0	2		Programowanie logicznych kodów wywołania dla linii głównej
	0	3		Relokacja kanału MASTER po kodach logicznych.
	0	4		Programowanie numeru panela stanowiącego logiczne wejścia EXI z E0 zasilacza dla kanału głównego
	0	5		Programowanie numeru klawiatury dla wejścia EI w zasilaczu dla kanału głównego

PROGRAMOWANIE

P	9	X	X	Funkcje usprawniające
	0	1		Ominięcie testowania linii unifonu na potrzeby wykrycia jego obecności.
	0	2		Wyświetlanie prądu linii unifonu podczas rozmowy
	0	3		Parametr serwisowy
	0	4		Tryb komunikacji w linii głównej
	0	5		Tryb komunikacji w linii dodatkowej
	0	6		Emisja wywołania podczas pickuptime
	0	7		Automatyzacja zarządzania MASTERem
	0	8		Reset zasilacza
	0	9		Uaktualnienie oprogramowania w klawiaturze

* Patrz w instrukcji obsługi „Ustawienia fabryczne kodów logicznych”.

** funkcje dostępne w wersji oprogramowania wyższej niż 1745.

*** funkcje dostępne w wersji oprogramowania wyższej niż 2429.

**** funkcje dostępne w wersji oprogramowania wyższej niż 2475.

0. KONFIGURACJA STYKU LINII LUX

Parametry te należy modyfikować w przypadku, gdy wystąpią problemy z prawidłowym działaniem systemu np. brak możliwości dodzwonienia się do danego unifonu, nieprawidłowe działanie otwarcia drzwi – tylko w ostateczności po uprzednim wyeliminowaniu wszystkich innych przyczyn.

UWAGA. Zmiana parametrów grupy „0” odnosi skutek tylko gdy linia pracuje z unifonami klasycznymi (parametr 010 lub 011 ustawiony na „0”). W przypadku unifonów 1134/522 lub uchwyty 1202/952R zmiana parametrów nie ma wpływu na działanie urządzenia.

000 PRZYWRACANIE USTAWIEŃ FABRYCZNYCH

P	0	0	0
---	---	---	---

Funkcja przywraca ustawienia fabryczne grupy „0” za wyjątkiem parametrów 010 i 011. Parametry 010 i 011 przywracane są w punkcie 409. Aby aktywować funkcję należy wcisnąć przycisk #. Przez czas trwania procesu przywracania danych wyświetlany jest komunikat:

-	-	-	-
---	---	---	---

001 CZAS STOPU

P	0	0	1
---	---	---	---

W tym kroku istnieje możliwość zmiany długości czasu stopu. Wartość parametru można pozostawić bez zmian - krótko przyciskając przycisk * lub zmienić poprzez wprowadzenie parametru z zakresu 500 – 9999.

Aby zapisać wprowadzony parametr należy zatwierdzić go poprzez przytrzymanie przycisku #.
Ustawienie fabryczne 3150

002 CZAS PRZERWY PO STOPIE

P	0	0	2
---	---	---	---

W tym kroku istnieje możliwość zmiany długości czasu przerwy po stopie. Wartość parametru można pozostawić bez zmian – krótko przyciskając przycisk * lub zmienić poprzez wprowadzenie parametru z zakresu 500 – 9999.

Aby zapisać wprowadzony parametr należy zatwierdzić go poprzez przytrzymanie przycisku #.
Ustawienie fabryczne 3150

003 DŁUGOŚĆ IMPULSÓW ADRESOWYCH

P	0	0	3
---	---	---	---

W tym kroku istnieje możliwość zmiany długości impulsów adresowych. Parametr należy zwiększyć w momencie gdy występują problemy z wywołaniem unifonu (po wybraniu adresu wywoływany jest unifon o niższym adresie). Przed modyfikacją parametru należy sprawdzić parametry 502 lub 503. Wartość parametru można pozostawić bez zmian – krótko przyciskając przycisk * lub zmienić poprzez wprowadzenie parametru z zakresu 1500 – 2200.

Aby zapisać wprowadzony parametr należy zatwierdzić go poprzez przytrzymanie przycisku #.
Ustawienie fabryczne 1950

004 CZAS PRZERWY PO ADRESIE (CZAS NA ZAŁĄCZENIE UNIFONU)

P	0	0	4
---	---	---	---

W tym kroku istnieje możliwość zmiany długości czasu przerwy po adresie (czasu na załączenie unifonu). Wartość parametru można pozostawić bez zmian – krótko przyciskając przycisk * lub zmienić poprzez wprowadzenie parametru z zakresu 500 – 9999.

Aby zapisać wprowadzony parametr należy zatwierdzić go poprzez przytrzymanie przycisku #.
Ustawienie fabryczne 3150

005 MINIMALNA DŁUGOŚĆ IMPULSU OTWARCIA

P	0	0	5
---	---	---	---

W tym kroku istnieje możliwość zmiany minimalnej długości impulsu otwarcia (impulsu przy którym system wykrywa otwarcie drzwi). Parametr należy modyfikować w momencie, gdy występują problemy związane z otwarciem elektrozaczełu z poziomu unifonu. Przy braku otwarcia należy parametr obniżyć. Przy zbyt częstym otwarciu np. podczas mówienia należy go zwiększyć. Przed wykonaniem jeden z obu czynności należy upewnić się czy właściwie jest ustawiony parametr 712. Wartość parametru można pozostawić bez zmian – krótko przyciskając przycisk * lub zmienić poprzez wprowadzenie parametru z zakresu 1 – 255.

Aby zapisać wprowadzony parametr należy zatwierdzić go poprzez przytrzymanie przycisku #.
Ustawienie fabryczne 23

006 MAKSYMALNA DŁUGOŚĆ IMPULSU OTWARCIA

P	0	0	6
---	---	---	---

W tym kroku istnieje możliwość zmiany maksymalnej długości impulsu otwarcia (impulsu przy którym system wykrywa otwarcie drzwi). Parametr należy modyfikować w momencie, gdy występują problemy związane z otwarciem elektrozaczełu z poziomu unifonu. Przed wykonaniem czynności należy upewnić się czy właściwie jest ustawiony parametr 712. Wartość parametru można pozostawić bez zmian – krótko przyciskając przycisk * lub zmienić poprzez wprowadzenie parametru z zakresu 1 – 255.

Aby zapisać wprowadzony parametr należy zatwierdzić go poprzez przytrzymanie przycisku #.
Ustawienie fabryczne 78

007 RÓŻNICA PRĄDU LINII POTRZEBNA DO OTWARCIA

P	0	0	7
---	---	---	---

W tym kroku istnieje możliwość ustawienia różnicy prądu linii potrzebnej do otwarcia drzwi. Parametr należy modyfikować w momencie, gdy występują problemy związane z otwarciem elektrozaczepu z poziomu unifonu. Przy braku otwarcia należy parametr obniżyć. Wartość parametru można pozostawić bez zmian – krótko przyciskając przycisk * lub zmienić poprzez wprowadzenie parametru z zakresu 1 – 255.

Aby zapisać wprowadzony parametr należy zatwierdzić go poprzez przytrzymanie przycisku #.
Ustawienie fabryczne 120

008 POZIOM PRĄDU ROZŁĄCZENIA PRZY ROZMOWIE

P	0	0	8
---	---	---	---

W tym kroku istnieje możliwość zmiany poziomu prądu rozłączenia unifonu podczas rozmowy. Parametr należy modyfikować w momencie, gdy występują problemy związane z odłożeniem słuchawki (rozmowa nie jest rozłączona po odłożeniu słuchawki).

Gdy wartość parametru jest za duża wówczas odłożenie słuchawki nie rozłączy rozmowy.

Gdy wartość parametru jest za mała, wówczas system rozłączy rozmowę po pierwszym dzwonku (nie zdążymy podnieść słuchawki). W w/w sytuacjach, przed modyfikacją parametru należy sprawdzić parametry 202, 203, 204. Wartość parametru można pozostawić bez zmian – krótko przyciskając przycisk * lub zmienić poprzez wprowadzenie parametru z zakresu 1 – 255.

Aby zapisać wprowadzony parametr należy zatwierdzić go poprzez przytrzymanie przycisku #.
Ustawienie fabryczne 84

009 POZIOM PRĄDU DLA ZAŁĄCZENIA PRZY DZWONKU

P	0	0	9
---	---	---	---

W tym kroku istnieje możliwość zmiany poziomu prądu załączenia przy dzwonku. Parametr należy zmniejszyć w momencie, gdy po wybraniu unifonu, unifon zadzwoni i po chwili wyświetli się OFF. Za niska wartość parametru spowoduje że po wywołaniu unifonu, unifon się na chwilę załączy po czym nastąpi rozłączenie (dzwonek nie zdąży zostać wygenerowany). Wartość parametru można pozostawić bez zmian – krótko przyciskając przycisk * lub zmienić poprzez wprowadzenie parametru z zakresu 1 – 255.

Aby zapisać wprowadzony parametr należy zatwierdzić go poprzez przytrzymanie przycisku #.
Ustawienie fabryczne 180

010 TRYB PRACY KANAŁU LU1 **

P	0	1	0
---	---	---	---

W tym kroku ustawiamy parametr, który decyduje o trybie pracy kanału LU1. Parametr należy ustawić na „1” tylko w momencie, gdy zasilacz będzie współpracował z unifonami zaawansowanymi nr ref. 1134/522 lub uchwytami nr ref. 1202/952R. Należy pamiętać że unifony nr ref. 1134/522 nie są kompatybilne z unifonami nr ref.

1131/620, nr ref. 1132/620 oraz nr ref. 1132/520 i ich odmianami (nie mogą być zamontowane z nimi w obrębie tej samej linii LU1).

Uchwyty nr. ref 1202/952R nie są kompatybilne z uchwytami nr ref. 1202/952. Mamy do wyboru:

- 0 Unifony zwykłe do systemu MATIBUS_{SE}.
- 1 Unifony oraz uchwyty zaawansowane nr ref. 1134/522, nr ref. 1202/952R.

Aby zapisać wprowadzony parametr należy zatwierdzić go przyciskiem #.

Ustawienie fabryczne 0

011 TRYB PRACY KANAŁU LU2 **

P	0	1	1
---	---	---	---

W tym kroku ustawiamy parametr, który decyduje o trybie pracy kanału LU2. Parametr należy ustawić na „1” tylko w momencie, gdy zasilacz będzie współpracował z unifonami zaawansowanymi nr ref. 1134/522 lub uchwytami nr ref. 1202/952R. Należy pamiętać że unifony nr ref. 1134/522 nie są kompatybilne z unifonami nr ref. 1131/620, nr ref. 1132/620 oraz nr ref. 1132/520 i ich odmianami (nie mogą być zamontowane z nimi w obrębie tej samej linii LU2).

- Mamy do wyboru:
- 0 Unifony zwykłe do systemu MATIBUS_{SE}.
 - 1 Unifony oraz uchwyty zaawansowane nr ref. 1134/522, nr ref. 1202/952R.

Aby zapisać wprowadzony parametr należy zatwierdzić go przyciskiem #.

Ustawienie fabryczne 0

012 CZAS IMPULSU Z UNIFONU

P	0	1	2
---	---	---	---

W tym kroku istnieje możliwość ustawienia długości czasu potrzebnego do wykrycia załączenia przycisku funkcyjnego. Wartość parametru można pozostawić bez zmian – krótko przyciskając przycisk * lub zmodyfikować poprzez wprowadzenie parametru z zakresu 0 – 100.

Aby zapisać wprowadzony parametr należy zatwierdzić go poprzez przytrzymanie przycisku #.

Ustawienie fabryczne 100

Uwaga. W unifonach klasycznych (wymagających ustawienia parametru 010 lub 011 na 0) przycisk funkcyjny nie działa w momencie, gdy linia unifonów jest w stanie rozmowy.

1. USTAWIENIA GLOBALNE

101 ZMIANA HASŁA INSTALATORA

P	1	0	1
---	---	---	---

W celu zmiany hasła należy wcisnąć przycisk **#**. Spowoduje to wygaszenie wyświetlacza. Możemy wówczas wprowadzić dowolny 8-cyfrowy kod dostępu. Wprowadzanie cyfr sygnalizowane jest pojawiającymi się na wyświetlaczu pionowymi kreskami. Po wprowadzeniu 8-jej cyfry kodu wyświetlacz pokaże:

--	--	--	--

Aby zapisać wprowadzone hasło należy zatwierdzić je wciskając przycisk **#**.

Ustawienie fabryczne **21082004**

102 ZMIANA NUMERU ID PANELA

P	1	0	2
---	---	---	---

W celu zmiany ID panela należy wcisnąć przycisk **#**. Spowoduje to wyświetlenie aktualnego numeru ID. Możemy wówczas wprowadzić nowy numer ID z zakresu 1 - 239 i zatwierdzić go przyciskiem **#**. Po zmianie parametru nastąpi automatyczne wyjście z menu programowania.

Ustawienie tego parametru ma jedynie znaczenie w przypadku układów wielowejściowych.

Ustawienie fabryczne **Losowe od 1 do 239**.

103 POTWIERDZANIE KODU WYWOŁANIA

P	1	0	3
---	---	---	---

W tym kroku ustawiamy parametr odpowiedzialny za jeden z dwóch sposobów wywołania:

0 Bez konieczności potwierdzania wprowadzonego kodu przyciskiem **#**.

1 Z potwierdzaniem wprowadzonego kodu przyciskiem **#**.

Aby zapisać wprowadzony parametr należy zatwierdzić go przyciskiem **#**.

Ustawienie fabryczne **0**

104 POTWIERDZANIE OTWARCIA DRZWI W UNIFONIE

P	1	0	4
---	---	---	---

W tym kroku ustawiamy parametr, który decyduje o tym, czy w unifonie ma być dźwiękowe potwierdzenie otwarcia drzwi indywidualnym kodem, który jest przypisany do tego unifonu. Mamy do wyboru:

0 Wyłączenie funkcji potwierdzenia otwarcia drzwi i załączenia wyjścia **NC-C-NO**.

1 Włączenie funkcji potwierdzenia tylko otwarcia drzwi.

2 Włączenie funkcji potwierdzenia tylko załączenia wyjścia **NC-C-NO**.

3 Włączenie funkcji potwierdzenia otwarcia drzwi i załączenia wyjścia **NC-C-NO**.

Aby zapisać wprowadzony parametr należy zatwierdzić go przyciskiem **#**.

Ustawienie fabryczne **3**

105 GŁOŚNOŚĆ DŹWIĘKÓW KLAWIATURY

P	1	0	5
---	---	---	---

W tym kroku możemy regulować głośność sygnałów generowanych przez klawiaturę. Mamy do wyboru:

0 Wyłączenie dźwięków klawiatury.

7 Załączenie dźwięków klawiatury – najwyższy poziom.

Aby zapisać wprowadzony parametr należy zatwierdzić go przyciskiem **#**.

Ustawienie fabryczne **1**

106 WYBÓR TYPU KODÓW WYWOŁANIA

P	1	0	6
---	---	---	---

W tym kroku ustawiamy parametr, który decyduje o tym, jakiego typu kodu będziemy wykorzystywali do wywoływania użytkowników. Mamy do wyboru:

0 Kody logiczne.

1 Kody fizyczne.

Aby zapisać wprowadzony parametr należy zatwierdzić go przyciskiem **#**.

Ustawienie fabryczne **0**

Kod fizyczny

Jest to kod w formacie **CFFF**, gdzie **C** jest to numer pionu (1 lub 2), do którego fizycznie jest podłączony unifon, **FFF** jest to adres unifonu odpowiadający binarnej wartości ustawionej zworkami w unifonie.

Przykład 1

Jeżeli unifon jest podłączony do pionu nr **1** i ma ustawiony zworkami adres **4** to żeby go wywołać należy wprowadzić z klawiatury kod **14**, co zostanie wyświetlone w poniższy sposób:

1			4
---	--	--	---

Przykład 2

Jeżeli unifon jest podłączony do pionu nr **2** i ma ustawiony zworkami adres **15** to żeby go wywołać należy wprowadzić z klawiatury kod **215**, co zostanie wyświetlone w poniższy sposób:

2		1	5
---	--	---	---

Kod logiczny

Jest to dowolny 4 – cyfrowy kod z pełnego zakresu od 1 do 9999, który można przypisać do dowolnego kodu fizycznego. Kod logiczny może być przypisany tylko do jednego kodu fizycznego.

107 TRYB KORZYSTANIA Z OGÓLNYCH KODÓW OTWARCIA

P	1	0	7
---	---	---	---

W tym kroku ustawiamy parametr, który decyduje o tym, w jakim zakresie będziemy mogli korzystać z ogólnych kodów otwarcia.

Możemy wybrać:

0 Nieaktywne ogólne kody otwarcia.

1 Załączenie ogólnymi kodami wyjścia **+CL-CL** w panelu.

2 Załączenie ogólnymi kodami wyjścia **NC-C-NO** w panelu.

3 Załączenie ogólnymi kodami wyjścia **NC-C-NO** oraz **+CL-CL**.

Aby zapisać wprowadzony parametr należy zatwierdzić go przyciskiem **#**.

Ustawienie fabryczne **3**

108 TRYB KORZYSTANIA Z INDYWIDUALNYCH KODÓW OTWARCIA

P	1	0	8
---	---	---	---

W tym kroku ustawiamy parametr, który decyduje o tym, w jakim zakresie będziemy mogli korzystać z indywidualnych kodów otwarcia.

Możemy wybrać:

- 0 Nieaktywne indywidualne kody otwarcia.
- 1 Załączanie indywid. kodami wyjścia **+CL-CL**.
- 2 Załączanie indywid. kodami wyjścia **NC-C-NO** w panelu.
- 3 Załączanie indywid. kodami wyjścia **NC-C-NO** oraz **+CL-CL**.

Aby zapisać wprowadzony parametr należy zatwierdzić go przyciskiem #.

Ustawienie fabryczne 3

109 ZAMIANA FUNKCJI PRZEKAŹNIKA NO-C-NC Z FUNKCJĄ ELEKTROZACZEPU

P	1	0	9
---	---	---	---

W tym kroku możemy zamienić funkcję otwarcia drzwi z funkcją EXO. Mamy do wyboru:

- 0 Stan normalnej pracy.
- 1 Zamiana funkcji.

Aby zapisać wprowadzony parametr należy zatwierdzić go przyciskiem #.

Ustawienie fabryczne 0

110 NAPIĘCIE LINII UNIFONÓW

P	1	1	0
---	---	---	---

W tym kroku możemy zamienić napięcie linii unifonów. Ustawienie parametru ważne jest w przypadku instalacji z unifonami 7V. **Należy zasilac unifonów 7V z linii 12V.**

Mamy do wyboru:

- 0 Napięcie linii 12 V (unifony nr ref. 1132/520, nr ref. 1132/521, nr ref. 1131/620-12, nr ref. 1131/621-12, nr ref. 1132/520-12, nr ref. 1132/521-12).
- 1 Napięcie linii 7 V (unifony nr ref. 1131/620, nr ref. 1131/621, nr ref. 1132/620, nr ref. 1132/621).

UWAGA DOTYCZĄCA UNIFONÓW nr ref. 1134/522 Gdy liczba unifonów nr ref. 1134/522 w pionie przekracza 15 zaleca się by parametr 010 lub 011 ustawić na 0 (instalacja 12V).

Aby zapisać wprowadzony parametr należy zatwierdzić go przyciskiem #.

Ustawienie fabryczne 1

111 ZARZĄDZANIE WEJŚCIEM PH KLAWIATURY **

P	1	1	1
---	---	---	---

W tym kroku możemy zmienić funkcję zacisku PH w klawiaturze. Mamy do wyboru:

- 0 Stan normalnej pracy. PH stanowi bezpośrednie otwarcie (przycisk listonosza).
- 1 Wejście PH wywołuje centralę portierską (poprzez zwarcie zacisku PH do masy).

Aby zapisać wprowadzony parametr należy zatwierdzić go przyciskiem #.

Ustawienie fabryczne 0

112 ZARZĄDZANIE WEJŚCIEM EXI KLAWIATURY **

P	1	1	2
---	---	---	---

W tym kroku możemy zmienić funkcję zacisku EXI w klawiaturze. Mamy do wyboru:

- 0 Wejście EXI wywołuje centralę portierską (poprzez zwarcie zacisku EXI do masy).
- 1 Stan normalnej pracy.

Aby zapisać wprowadzony parametr należy zatwierdzić go przyciskiem #.

Ustawienie fabryczne 1

113 TYP KLAWIATURY **

P	1	1	3
---	---	---	---

Krok umożliwia wybór typu panela. W przypadku, gdy opcja 113 w danym panelu ustawiona jest na „1”, wówczas panel wysyła dodatkową informację do zasilacza by załączył OC1 na czas rozmowy (OC1 zwierane jest do masy). Warunkiem załączenia OC1 w zasilaczu przy wywołaniu z panela jest:

- opcja 113 ustawiona na „1” w panelu z którego wykonujemy połączenie,
- połączenie ma się odbywać z unifonem podłączonym do zasilacza w którym ustawiono opcję 711 na „1”.

Opcja ta wykorzystywana jest do wystawiania np. innego monitora, czy urządzenia w momencie wywołania z konkretnego panela lub kilku wybranych paneli.

Opcja ma znaczenie również w przypadku systemu z uchwytami nr ref. 1202/952R. Wówczas w każdym panelu posiadającym kamerę należy ustawić parametr 113 na „1”. Nie wykonanie tej czynności spowoduje nie wyświetlanie się obrazu na monitorach umieszczonych na uchwytach nr ref. 1202/952R.

Mamy do wyboru:

- 0 Panel standardowy (tylko audio).
- 1 Panel video.

Aby zapisać wprowadzony parametr należy zatwierdzić go przyciskiem #.

Ustawienie fabryczne 1

114 SPOSÓB WIZUALIZACJI OTWARCIA DRZWI ***

P	1	1	4
---	---	---	---

W tym kroku możemy zmienić sposób wizualizacji na panelu otwarcia drzwi (obracające się kreski lub napis OPEП).

Mamy do wyboru:

- 0 Przy otwarciu wyświetlane będą obracające się kreski.
- 1 Przy otwarciu wyświetlany będzie napis „OPEП”.

Aby zapisać wprowadzony parametr należy zatwierdzić go przyciskiem #.

Ustawienie fabryczne 1

2. USTAWIENIA CZASÓW

201 CZAS OTWARCIA ELEKTROZACZEPU

P	2	0	1
---	---	---	---

Po naciśnięciu przycisku # na wyświetlaczu pojawi się aktualna wartość czasu otwarcia elektrozaczepu wyrażona w sekundach. Możemy czas ten zatwierdzić przyciskiem # lub zmienić wprowadzając wartość z zakresu 1 – 30 sekund.

Aby zapisać wprowadzony parametr należy zatwierdzić go przyciskiem #.

Ustawienie fabryczne 3

202 DŁUGOŚĆ SYGNAŁU WYWOŁANIA

P	2	0	2
---	---	---	---

Po naciśnięciu przycisku # na wyświetlaczu pojawi się aktualna wartość długości sygnału wywołania wyrażona w sekundach. Możemy czas ten zatwierdzić przyciskiem # lub zmienić wprowadzając wartość z zakresu 1 – 30 sekund.

Aby zapisać wprowadzony parametr należy zatwierdzić go przyciskiem #.

Ustawienie fabryczne 5

203 CZAS NA PODNIESIENIE SŁUCHAWKI PO WYWOŁANIU

P	2	0	3
---	---	---	---

W tym kroku możemy ustawić czas, jaki ma użytkownik na podniesienie słuchawki po wywołaniu, aby zostało nawiązane połączenie głosowe.

Po naciśnięciu przycisku # na wyświetlaczu pojawi się aktualna wartość tego czasu (PICK-UP time) wyrażona w sekundach. Możemy czas ten zatwierdzić przyciskiem # lub zmienić wprowadzając wartość z zakresu 1 – 30 sekund.

Aby zapisać wprowadzony parametr należy zatwierdzić go przyciskiem #.

Ustawienie fabryczne 20

204 MAKSYMALNY CZAS ROZMOWY

P	2	0	4
---	---	---	---

W tym kroku możemy ustawić maksymalny czas rozmowy, po którym nastąpi jej automatyczne przerwanie.

Po naciśnięciu przycisku # na wyświetlaczu pojawi się aktualna wartość tego czasu wyrażona w sekundach. Możemy czas ten zatwierdzić przyciskiem # lub zmienić wprowadzając wartość z zakresu 30 – 120 sekund.

Aby zapisać wprowadzony parametr należy zatwierdzić go przyciskiem #.

Ustawienie fabryczne 120

205 CZAS ZAŁĄCZENIA PRZEKAŹNIKA NC-C-NO W KLAWIATURACH

P	2	0	5
---	---	---	---

Po naciśnięciu przycisku # na wyświetlaczu pojawi się aktualna wartość czasu załączenia wyjścia przekaźnika NC-C-NO wyrażona w sekundach. Możemy czas ten zatwierdzić przyciskiem # lub zmienić wprowadzając wartość z zakresu 1 – 30 sekund.

Aby zapisać wprowadzony parametr należy zatwierdzić go przyciskiem #.

Ustawienie fabryczne 3

206 CZAS MIĘDZY NACIŚNIĘCIAMI KLAWISZY **

P	2	0	6
---	---	---	---

Parametr wpływa na maksymalną wartość czasu pomiędzy naciśnięciami klawiszy w panelu. Przekroczenie tego czasu (np. przy wpisywaniu kodów) sygnalizowane jest błędem.

Po naciśnięciu przycisku # na wyświetlaczu pojawi się aktualna wartość czasu bezczynności pomiędzy naciśnięciami klawiszy wyrażona w sekundach. Możemy czas ten zatwierdzić przyciskiem # lub zmienić wprowadzając wartość z zakresu 1 – 30 sekund.

Aby zapisać wprowadzony parametr należy zatwierdzić go przyciskiem #.

Ustawienie fabryczne 3

3. KASOWANIE DANYCH

301 USUNIĘCIE LOGICZNYCH KODÓW WYWOŁANIA SLAVE

P	3	0	1
---	---	---	---

Aby aktywować tę funkcję należy wcisnąć przycisk #. Przez czas trwania procesu usuwania danych wyświetlany jest komunikat:

-	-	-	-
---	---	---	---

302 USUNIĘCIE INDYWIDUALNYCH KODÓW OTWARCIA

P	3	0	2
---	---	---	---

Aby aktywować tę funkcję należy wcisnąć przycisk #. Przez czas trwania procesu usuwania danych wyświetlany jest komunikat:

-	-	-	-
---	---	---	---

303 USUNIĘCIE OGÓLNYCH KODÓW OTWARCIA

P	3	0	3
---	---	---	---

Aby aktywować tę funkcję należy wcisnąć przycisk #. Przez czas trwania procesu usuwania danych wyświetlany jest komunikat:

-	-	-	-
---	---	---	---

304 USUNIĘCIE LOGICZNYCH KODÓW WYWOŁANIA MASTER

P	3	0	4
---	---	---	---

Aby aktywować tę funkcję należy wcisnąć przycisk #. Przez czas trwania procesu usuwania danych wyświetlany jest komunikat:

-	-	-	-
---	---	---	---

305 USUNIĘCIE ZAPISANYCH PASTYLEK

P	3	0	5
---	---	---	---

Aby aktywować tę funkcję należy wcisnąć przycisk #. Przez czas trwania procesu usuwania danych wyświetlany jest komunikat:

-	-	-	-
---	---	---	---

306 USUNIĘCIE WPISÓW DIGITALIZERÓW

P	3	0	6
---	---	---	---

Aby aktywować tę funkcję należy wcisnąć przycisk #. Przez czas trwania procesu usuwania danych wyświetlany jest komunikat:

-	-	-	-
---	---	---	---

309 USUNIĘCIE WSZYSTKICH DANYCH

P	3	0	9
---	---	---	---

Niniejsza funkcja kasowania danych dotyczy:

- Ogólnych kodów otwarcia.
- Indywidualnych kodów otwarcia.
- Logicznych kodów wywołania master.
- Logicznych kodów wywołania slave.
- Zapisanych pastylek.
- Wpisów digitalizerów.

Aby aktywować tę funkcję należy wcisnąć przycisk #. Przez czas trwania procesu usuwania danych wyświetlany jest komunikat:

-	-	-	-
---	---	---	---

4. PRZYWRACANIE DANYCH

401 PRZYWRACANIE LOGICZNYCH KODÓW WYWOŁANIA KAN. 1 I KAN. 2. GÓRNY ZAKRES OKREŚLONY PRZEZ P.704 I P.705

P	4	0	1
---	---	---	---

Aby aktywować tę funkcję należy wcisnąć przycisk #. Przez czas trwania procesu przywracania danych wyświetlany jest komunikat:

-	-	-	-
---	---	---	---

402 PRZYWRACANIE INDYWIDUALNYCH KODÓW OTWARCIA

P	4	0	2
---	---	---	---

Aby aktywować tę funkcję należy wcisnąć przycisk #. Przez czas trwania procesu przywracania danych wyświetlany jest komunikat:

-	-	-	-
---	---	---	---

403 PRZYWRACANIE OGÓLNYCH KODÓW OTWARCIA

P	4	0	3
---	---	---	---

Aby aktywować tę funkcję należy wcisnąć przycisk #. Przez czas trwania procesu przywracania danych wyświetlany jest komunikat:

-	-	-	-
---	---	---	---

404 PRZYWRACANIE WSZYSTKICH DANYCH

P	4	0	4
---	---	---	---

Niniejsza funkcja przywracania danych dotyczy:

- Ogólnych kodów otwarcia.
- Indywidualnych kodów otwarcia.
- Kodów wywołania.

Aby aktywować tę funkcję należy wcisnąć przycisk #. Przez czas trwania procesu przywracania danych wyświetlany jest komunikat:

-	-	-	-
---	---	---	---

409 PRZYWRACANIE NASTAW FABRYCZNYCH (P0), P1 P2 ORAZ P7

P	4	0	9
---	---	---	---

Niniejsza funkcja przywracania danych dotyczy:

- Przywrócenia parametrów 010 i 011 (P0).
- Przywrócenia ustawień globalnych (P1).
- Przywrócenia czasów (P2).
- Przywrócenia ustawień zaawansowanych (P7).

Aby aktywować tę funkcję należy wcisnąć przycisk #. Przez czas trwania procesu przywracania danych wyświetlany jest komunikat:

-	-	-	-
---	---	---	---

5. KODY WYWOŁANIA I OTWARCIA DZRWI

501 PROGRAMOWANIE LOGICZNYCH KODÓW WYWOŁANIA

P	5	0	1
---	---	---	---

Po wciśnięciu przycisku # na wyświetlaczu pojawi się następujący komunikat:

C	F	F	F
---	---	---	---

C Numer pionu (1 lub 2).
 FFF Kod fizyczny (wartość odpowiadająca ustawieniu zworek w unifonie z zakresu 1-255).
 Wówczas możemy przypisać kod wywołania (kod logiczny) każdemu, możliwemu ustawieniu zworek w unifonie (kod fizyczny).

Aby to wykonać należy:

- Wprowadzić z klawiatury numer pionu do którego podłączony jest programowany unifon.
- Wprowadzić kod fizyczny unifonu.
- Zatwierdzić wprowadzone wartości przyciskiem #.

Jeżeli wybrany kod fizyczny nie miał przypisanego żadnego kodu wywołania wyświetlacz pokaże:

L	L	L	L
---	---	---	---

Jeśli kod fizyczny miał wcześniej zaprogramowany jakiś kod wywołania zostanie on pokazany na wyświetlaczu.

Następnie należy:

- Pozostawić dotychczasowy lub wprowadzić nowy kod wywołania z zakresu 1-9999.
- Zatwierdzić wprowadzoną wartość przytrzymując przycisk #. Jeżeli tylko wciśniemy przycisk # panel wyszuka i zaproponuje pierwszy wolny kod wywołania. Możemy go zatwierdzić przytrzymując przycisk # lub kontynuować wyszukiwanie na krótko wciskając ponownie przycisk #.

Proces wyszukiwania pierwszego wolnego kodu logicznego sygnalizowany jest na wyświetlaczu poniższym komunikatem:

-	-	-	-
---	---	---	---

W każdym momencie możemy przerwać wyszukiwanie wciskając przycisk *.

Dany kod logiczny może być przypisany tylko i wyłącznie do jednego kodu fizycznego.

Próba zaprogramowania kodu fizycznego istniejącym kodem logicznym sygnalizowana jest przez panel ostrzegawczym sygnałem dźwiękowym oraz migającym kodem fizycznym, do którego aktualnie przypisany jest programowany kod logiczny. Możemy wówczas:

- przytrzymać przycisk #, co spowoduje przepisanie wykorzystanego kodu logicznego z dotychczasowego kodu fizycznego na nowy,
- lub
- wcisnąć przycisk *, aby cofnąć się z powrotem do miejsca, w którym ponownie możemy zaproponować kod logiczny do zaprogramowania.

Ustawienie fabryczne **Dla pionu nr 1 kody od 1 do 25**
Dla pionu nr 2 kody od 26 do 50

502 ZMIANA / PROGRAMOWANIE KODÓW WYWOŁANIA

P	5	0	2
---	---	---	---

Po wciśnięciu przycisku # na wyświetlaczu pojawi się następujący komunikat:

L	L	L	L
---	---	---	---

LLLL Kod wywołania (kod logiczny z zakresu 1-9999)

W tym kroku możemy przeprogramować (zmienić) dowolny kod logiczny unifonu nie znając jego kodu fizycznego, czyli adresu wynikającego z ustawień zworek w unifonie.

Po wprowadzeniu kodu wywołania, który chcemy zmienić i zatwierdzeniu go przyciskiem # wyświetlacz pokaże przez chwilę kod fizyczny, do którego przypisany jest dany kod logiczny, a następnie na wyświetlaczu pojawi się migający napis LLLL, będący zachętą do wprowadzenia nowego kodu wywołania. Po wprowadzeniu nowego kodu wywołania i przytrzymaniu przycisku # nowy kod zostanie zaprogramowany.

Próba zamiany kodu logicznego istniejącym kodem logicznym sygnalizowana jest przez panel ostrzegawczym sygnałem dźwiękowym oraz migającym kodem fizycznym, do którego aktualnie przypisany jest programowany kod logiczny.

Następnie należy zatwierdzić wprowadzoną wartość przytrzymując przycisk # lub pozostawić kod bez zmian poprzez wciśnięcie klawisza *.

503 ZMIANA / PROGRAMOWANIE INDYWIDUALNYCH KODÓW OTWARCIA

P	5	0	3
---	---	---	---

Po wciśnięciu przycisku # na wyświetlaczu pojawi się następujący komunikat:

L	L	L	L
---	---	---	---

LLLL – kod wywołania (kod logiczny z zakresu 1-9999)

W tym kroku możemy przypisać indywidualny 4-cyfrowy kod otwarcia każdemu kodowi wywołania. Aby to wykonać należy:

- Wprowadzić z klawiatury kod logiczny (wywołania), dla którego chcemy zaprogramować kod otwarcia.
- Zatwierdzić wprowadzony kod wciskając przycisk #.

Jeżeli wybrany kod logiczny nie miał przypisanego żadnego kodu otwarcia wyświetlacz pokaże:

0	0	0	0
---	---	---	---

Jeśli kod logiczny miał wcześniej przyporządkowany jakiś kod otwarcia zostanie on pokazany na wyświetlaczu.

Następnie należy:

- Wprowadzić 4-cyfrowy kod otwarcia lub pozostawić dotychczasową wartość.
- Zatwierdzić wyświetlany kod przytrzymując przycisk # lub skasować go przytrzymując przycisk *.

Możliwe jest przypisanie takiego samego kodu otwarcia różnym kodom wywołania.

Ustawienie fabryczne **Niepowtarzalna tabela kodów dla każdego numeru ID zasilacza**

504 ZMIANA / PROGRAMOWANIE OGÓLNYCH KODÓW OTWARCIA

P	5	0	4
---	---	---	---

Możliwe jest zaprogramowanie 64 ogólnych kodów otwarcia z możliwością przypisania poszczególnych do konkretnych klawiatur. Maksymalna liczba kodów jest stała dla danego zasilacza co w praktyce oznacza że wszystkie klawiatury które są przez niego obsługiwane dzielą je pomiędzy siebie.

Aby przypisać kod do danej klawiatury, konieczne jest programowanie kodów z jej poziomu. Nie ma możliwości przypisania kodu do innej klawiatury niżeli ta z której dokonujemy programowania. Dowolny kod może być skasowany z dowolnej klawiatury. Dany kod można przypisać do wszystkich klawiatur lub tylko do pojedynczej (przy zapisie do pojedynczych klawiatur kody nie powinny się powtarzać).

Podczas przeglądania kodów są one wyświetlane kolejno cyklicznie do ostatniego zajętego. Naciśnięcie klawisza # powoduje wyświetlenie kolejnego kodu. Kod w postaci „oooo” oznacza wolne miejsce, tam wpisujemy następny. Brak symbolu „oooo” na liście oznacza całkowite wypełnienie pamięci.

Podczas przeglądania kodów możemy napotkać zapis w następujących formatach:

- Zwykła liczba 4-cyfrowa, oznacza kod ogólny dla wszystkich klawiatur,
- Liczba 4-cyfrowa z kropką z prawej oznacza kod przypisany do klawiatury z której programujemy,
- Liczba 4-cyfrowa mrugająca oznacza kod przypisany do klawiatury innej niż ta za pomocą której programujemy.

Po wciśnięciu przycisku # na wyświetlaczu pojawi się pierwszy 4-cyfrowy, ogólny kod otwarcia. Możemy wówczas:

- Przeglądać zaprogramowane kody. Zatwierdzenie kodu następuje poprzez wciśnięcie klawisza #.
- Przypisać dany kod do klawiatury poprzez naciśnięcie # (nie przytrzymanie). Sygnalizowane jest to zapaleniem kropki z prawej strony wyświetlacza. Podczas wprowadzania kodu zatwierdzić wyświetlony kod przyciskiem #.
- Przypisać dany kod do wszystkich klawiatur poprzez dwukrotne naciśnięcie # (nie przytrzymanie). Sygnalizowane jest to brakiem kropki z prawej strony wyświetlacza. Podczas wprowadzania kodu zatwierdzić wyświetlony kod przyciskiem #.
- Skasować wyświetlony kod wciskając i przytrzymując przez ok. 1 s przycisk *.

Nie ma możliwości zmiany właściciela istniejącego kodu (klawiatury), trzeba go wprowadzić ponownie. Przytrzymanie # oznacza zapisanie nowego/zmienionego kodu.

Ustawienie fabryczne **Jeden ogólny kod otwarcia - 1234.**

505 PRZYPORZĄDKOWANIE PASTYLKI DO UŻYTKOWNIKA

Przyporządkowanie polega na przypisaniu danej pastylki do danego użytkownika (kodu logicznego).

P	5	0	5
---	---	---	---

Po wciśnięciu przycisku # na wyświetlaczu pojawi się następujący komunikat:

L	L	L	L
---	---	---	---

Teraz możemy przypisać kod wywołania (kod logiczny) do pastylki.

Aby to wykonać należy:

- Wprowadzić kod logiczny unifonu do którego chcemy przyporządkować daną pastylkę. Wycofanie z opcji następuje poprzez naciśnięcie klawisza *.
- Potwierdzić kod poprzez naciśnięcie klawisza #. Na wyświetlaczu powinny pojawić się cztery poziome kreski. W przypadku wpisania niezaprogramowanego kodu logicznego na ekranie panela pojawi się komunikat o błędzie, oraz zostanie wygenerowany sygnał błędu. Wycofanie z opcji następuje poprzez naciśnięcie klawisza *.

-	-	-	-
---	---	---	---

- Przystawić pastylkę do czytnika.
- W przypadku powodzenia operacji, w głośniku panela zostanie wygenerowany podwójny sygnał dźwiękowy (sygnał potwierdzenia). W przypadku niepowodzenia na ekranie panela wyświetli się komunikat błędu Er12 oraz zostanie wygenerowany sygnał błędu. Błąd może wystąpić w przypadku, gdy dana pastylka była już wcześniej przypisana do tego lub innego kodu.

506 KASOWANIE PASTYLKI

Opcja umożliwia usunięcie np. zgubionej pastylki. Obecność w kroku sygnalizowana jest na wyświetlaczu:

P	5	0	6
---	---	---	---

Po wciśnięciu przycisku # na wyświetlaczu pojawi się następujący komunikat:

L	L	L	L
---	---	---	---

Teraz możemy usunąć daną pastylkę. Aby to wykonać należy:

- Wprowadzić kod logiczny unifonu do którego była przypisana dana pastylka. Wycofanie z opcji następuje poprzez naciśnięcie klawisza *.
- Potwierdzić kod poprzez naciśnięcie klawisza #. Na wyświetlaczu powinny pojawić się cztery ostatnie znaki numeru seryjnego pastylki. W momencie gdy do danego lokalu będzie przypisana więcej niż jedna pastylka wówczas przeglądanie pastylek odbywa się poprzez krótkie naciśnięcie klawisza #. Usunięcie danej pastylki odbywa się poprzez przytrzymanie klawisza # w momencie wyświetlania się jej numeru. W przypadku wpisania niezaprogramowanego kodu logicznego na ekranie panela pojawi się komunikat o błędzie Er04, oraz zostanie wygenerowany sygnał błędu. W przypadku wpisania kodu logicznego do którego nie było przyporządkowanych żadnych pastylek wówczas na ekranie pojawi się komunikat o błędzie Er08, oraz zostanie wygenerowany sygnał błędu. Wycofanie z opcji następuje poprzez naciśnięcie klawisza * (następuje powrót do edycji). Po usunięciu pastylki na ekranie pojawi się ponownie:

L	L	L	L
---	---	---	---

- Usunąć kolejną pastylkę, lub wyjść z opcji poprzez naciśnięcie klawisza *.

507 IDENTYFIKACJA PASTYLKI

Opcja umożliwia identyfikację pastylki. Obecność w kroku sygnalizowana jest na wyświetlaczu:

P	5	0	7
---	---	---	---

Po wciśnięciu przycisku # na wyświetlaczu pojawi się następujący komunikat:

-	-	-	-
---	---	---	---

Aby sprawdzić do jakiego kodu pastylka jest przyporządkowana należy:

- Przystawić pastylkę do czytnika.
- W przypadku, gdy dana pastylka nie jest zapisana w systemie wówczas generowany jest sygnał błędu. Gdy pastylka znajduje się w systemie wówczas na wyświetlaczu panela wyświetlany jest numer lokalu do jakiego jest ona przyporządkowana.
- Wciśnięcie klawisza * powoduje wyjście z opcji.

6. FUNKCJE SERWISOWE

601 WYŚWIETLANIE NUMERU SERYJNEGO ZASILACZA

P	6	0	1
---	---	---	---

Wchodząc w tę funkcję możemy poznać numer seryjny zasilacza obsługującego system. Na podstawie tego numeru generowane są indywidualne kody otwarcia drzwi. Dlatego numer ten jest szczególnie przydatny w celu konieczności odtworzenia w formie papierowej listy indywidualnych kodów otwarcia.

Po zatwierdzeniu wybranej funkcji przyciskiem # na wyświetlaczu pojawi się numer seryjny zasilacza np. dla zasilacza o numerze seryjnym 4220 wyświetlacz pokaże:

4	2	2	0
---	---	---	---

Jeżeli numer seryjny zasilacza jest więcej niż 4 cyfrowy wówczas wyświetlany jest w dwóch częściach, ponieważ może on mieć od 1 do 5 cyfr, a wyświetlacz jest 4-cyfrowy.

Po zatwierdzeniu wybranej funkcji przyciskiem # na wyświetlaczu pojawi się młodsza część numeru seryjnego, np. dla zasilacza o numerze seryjnym 14220 wyświetlacz pokaże:

L	2	2	0
---	---	---	---

Kolejne wciśnięcie przycisku # spowoduje wyświetlenie starszej części numeru seryjnego, np. dla zasilacza o numerze seryjnym 14220 wyświetlacz pokaże:

H		1	4
---	--	---	---

602 WYŚWIETLANIE NUMERU SERYJNEGO KLAWIATURY

P	6	0	2
---	---	---	---

Wchodząc w tę funkcję możemy poznać numer seryjny panela. Po zatwierdzeniu wybranej funkcji przyciskiem # na wyświetlaczu

pojawi się numer seryjny panela np. dla panela o numerze seryjnym 2390 wyświetlacz pokaże:

2	3	9	0
---	---	---	---

Jeżeli numer seryjny panela jest więcej niż 4 cyfrowy wówczas wyświetlany jest w dwóch częściach, ponieważ może on mieć od 1 do 5 cyfr, a wyświetlacz jest 4-cyfrowy.

Po zatwierdzeniu wybranej funkcji przyciskiem # na wyświetlaczu pojawi się młodsza część numeru seryjnego, np. dla panela o numerze seryjnym 12220 wyświetlacz pokaże:

L	2	2	0
---	---	---	---

Kolejne wciśnięcie przycisku # spowoduje wyświetlenie starszej części numeru seryjnego, np. dla panela o numerze seryjnym 14220 wyświetlacz pokaże:

H		1	2
---	--	---	---

603 POMIAR PRĄDU W PIONIE NR 1

P	6	0	3
---	---	---	---

Wchodząc w tę funkcję możemy poznać orientacyjną wartość aktualnie płynącego prądu w linii pionu nr 1. Miernik wyskalowany jest w mA.

604 POMIAR PRĄDU W PIONIE NR 2

P	6	0	4
---	---	---	---

Wchodząc w tę funkcję możemy poznać orientacyjną wartość aktualnie płynącego prądu w linii pionu nr 2. Miernik wyskalowany jest w mA.

605 WYŚWIETLANIE WERSJI OPROGRAMOWANIA ZASILACZA

P	6	0	5
---	---	---	---

Wchodząc w tę funkcję możemy poznać wersję oprogramowania zasilacza (firmware) obsługującego system.

Po zatwierdzeniu wybranej funkcji przyciskiem # na wyświetlaczu pojawi się wersja firmware zasilacza, np. dla firmware o wersji 2297 wyświetlacz pokaże:

2	2	9	7
---	---	---	---

606 WYŚWIETLANIE WERSJI OPROGRAMOWANIA PANELA

P	6	0	6
---	---	---	---

Wchodząc w tę funkcję możemy poznać wersję oprogramowania klawiatury.

Po zatwierdzeniu wybranej funkcji przyciskiem # na wyświetlaczu pojawi wersja firmware panela, np. dla firmware o wersji 903 wyświetlacz pokaże:

	9	0	3
--	---	---	---

7. FUNKCJE ZAAWANSOWANE

700 REGULACJA JASNOŚCI PODŚWIETLENIA PANELA

P	7	0	0
---	---	---	---

Krok ten pozwala na zmianę jasności podświetlenia klawiszy panela. Opcja dotyczy panela z którego nastąpiło wejście do MENU. Przy każdorazowym wejściu w tę opcję na ekranie panela pojawi się:

			0
--	--	--	---

Wartość parametru można pozostawić bez zmian - przytrzymując przycisk # lub zmienić poprzez wprowadzenie parametru z zakresu 0 – 255. Nowo wpisany parametr należy zatwierdzić poprzez przytrzymanie klawisza #.

Jasność podświetlenia ulega zmianie już w trakcie wpisywania parametru.

- 0 Zgaszone podświetlenie.
- 255 Maksymalna jasność podświetlenia.

Należy pamiętać, że po każdym wejściu w opcję 7.00 wartość parametru będzie wyświetlana jako 0, jednak wartością rzeczywistą będzie ostatnio zapisana wartość.

Aby zapisać wprowadzony parametr należy zatwierdzić go przyciskiem #.

Ustawienie fabryczne 255

701 WŁĄCZANIE OBSŁUGI CENTRALI PORTIERSKIEJ

P	7	0	1
---	---	---	---

W tym kroku możemy włączyć lub wyłączyć obsługę centrali portierskiej. Mamy do wyboru:

- 0 Wyłączenie obsługi centrali portierskiej.
- 1 Załączenie obsługi centrali portierskiej.

W przypadku systemu MASTER/SLAVE składającego się z kilku zasilaczy i centrali portierskiej, obsługa centrali portierskiej powinna zostać włączona w każdym zasilaczu.

Aby zapisać wprowadzony parametr należy zatwierdzić go przyciskiem #.

Ustawienie fabryczne 0

702 PROGRAMOWANIE NUMERU PANELA STANOWIĄCEGO POŁĄCZENIE LOGICZNE WEJŚCIA EXI Z EO ZASILACZA DLA KANAŁU DODATKOWEGO

P	7	0	2
---	---	---	---

W tym kroku możemy zaprogramować numer klawiatury, w której załączenie wejścia EXI ma załączyć wyjście EO w zasilaczu który obsługuje tę klawiaturę.

Mamy do wyboru:

- 1 – 239 Numer wybranej klawiatury,
- 0 Wszystkie klawiatury,
- 255 Żadna klawiatura.

Aby zapisać wprowadzony parametr należy zatwierdzić go przyciskiem #.

Ustawienie fabryczne 0

703 PROGRAMOWANIE NUMERU KŁAWIATURY DLA WEJŚCIA EI ZASILACZA DLA KANAŁU DODATKOWEGO

P	7	0	3
---	---	---	---

W tym kroku możemy zaprogramować numer klawiatury, która ma załączyć wyjście przekaźnikowe NC-C-NO, jeżeli załączymy wejście EI w zasilaczu który tę klawiaturę obsługuje. Mamy do wyboru:

- 1 – 239 Numer wybranej klawiatury.
- 0 Wszystkie klawiatury.
- 255 Żadna klawiatura.

Aby zapisać wprowadzony parametr należy zatwierdzić go przyciskiem #.

Ustawienie fabryczne 0

704 GÓRNY ZAKRES UNIFONÓW DLA KANAŁU LU1 (DLA CP I KODÓW LOGICZNYCH)

P	7	0	4
---	---	---	---

W tym kroku istnieje możliwość ustawienia:

- Górnego zakresu adresów unifonów obsługiwanych przez centralę portierską,
- Ilości kodów logicznych wygenerowanych w sposób automatyczny w pionie nr 1.

Opcja 704 nie ma zastosowania przy generowaniu kodów logicznych w sposób ręczny.

W przypadku, gdy chcemy w sposób automatyczny zwiększyć liczbę obsługiwanych kodów logicznych, należy po modyfikacji parametru 704 wejść w opcję 404. Wówczas zostanie wygenerowana w sposób automatyczny taka liczba kodów logicznych, jaka została podana w parametrze 704.

Dla przykładu zmieniając parametr na 30 w opcji 704, a następnie automatycznie generując kody logiczne poprzez 4.04, w pionie nr. 1 dostępne będą kody logiczne z zakresu od 1 do 30. Natomiast w pionie nr. 2 kody logiczne będą zaczynać się od 31. W pionie nr. 2 dla kodu logicznego 31 będzie odpowiadało fizyczne ustawienie zworek w unifonie na wartość „1”.

Mamy do wyboru:

- 1 – 255 -Wybrany zakres adresów unifonów.

Należy pamiętać by wartość parametru odpowiadała najwyższemu adresowi ustawionemu na zworkach unifonu w pionie nr. 1.

Aby zapisać wprowadzony parametr należy zatwierdzić go przyciskiem #.

Ustawienie fabryczne 25

705 GÓRNY ZAKRES UNIFONÓW DLA KANAŁU LU2 (DLA CP I KODÓW LOGICZNYCH)

P 7 0 5

W tym kroku istnieje możliwość ustawienia:

- Górnego zakresu adresów unifonów obsługiwanych przez centralę portierską,
- Ilości kodów logicznych wygenerowanych w sposób automatyczny w pionie nr 2.

Opcja 705 nie ma zastosowania przy generowaniu kodów logicznych w sposób ręczny.

W przypadku, gdy chcemy w sposób automatyczny zwiększyć liczbę obsługiwanych kodów logicznych, należy po modyfikacji parametru 705 wejść w opcję 404. Wówczas zostanie wygenerowana w sposób automatyczny taka liczba kodów logicznych, jaka została podana w parametrze 705.

Dla przykładu w obu opcjach 704 i 705 zmieniając parametr na 30, a następnie automatycznie generując kody logiczne poprzez 404. w pionie nr. 1 dostępne będą kody logiczne z zakresu od 1 do 30. Natomiast w pionie nr. 2 dostępne będą kody logiczne z zakresu od 31 do 60. W pionie nr. 2 dla kodu logicznego 31 będzie odpowiadało fizyczne ustawienie zworek w unifonie na wartość „1”.
Mamy do wyboru:

1 – 255 Wybrany zakres adresów unifonów.

Należy pamiętać by wartość parametru odpowiadała najwyższemu adresowi ustawionemu na zworkach unifonu w pionie nr. 2.

Aby zapisać wprowadzony parametr należy zatwierdzić go przyciskiem #.

Ustawienie fabryczne 25

706 CZĘSTOTLIWOŚĆ KLUCZOWANIA ELEKTROZACZEPU

P 7 0 6

W tym kroku ustawiamy częstotliwość kluczowania elektrozaczeptu, który podłączany jest w klawiaturze pod zaciski +CL –CL. Wyjście to może obsługiwać elektrozaczeptu na napięcie stałe i przemiennie. Parametr, który ustawiamy w tym kroku określa częstotliwość napięcia, które pojawia się na wyjściu +CL –CL.

Tabela poniżej przedstawia wpływ parametru na częstotliwość kluczowania elektrozaczeptu:

Parametr	Częstotliwość
0	Prąd stały
1	500Hz
2	250Hz
3	166Hz
4	125Hz
5	100Hz
6	83Hz
7	71Hz
8	62Hz
9	55Hz
10	50Hz
11	45Hz
12	41Hz
13	38Hz
14	35Hz
15	33Hz
16	31Hz
17	29Hz
18	27Hz
19	26Hz
20	25Hz

Aby zapisać wprowadzony parametr należy zatwierdzić go przyciskiem #.

Ustawienie fabryczne 15

707 CZAS PRAJU STAŁEGO PRZY STARCIE ELEKTROZACZPU

P 7 0 7

Przy starcie elektrozaczeptu w pierw płynie prąd stały a dopiero po ściśle określonej chwili czasu zaczyna płynąć prąd zmienny. Po naciśnięciu przycisku # na wyświetlaczu pojawi się aktualna wartość czasu prądu stałego wyrażona w milisekundach. Wartość tego czasu można zatwierdzić przytrzymując przycisk # lub zmieniając wprowadzając wartość z zakresu 0 – 250 milisekund.

Aby zapisać wprowadzony parametr należy zatwierdzić go przyciskiem #.

Ustawienie fabryczne 200

708 ZARZĄDZANIE PRZYCISKAMI UNIFONU

P 7 0 8

Unifony nr ref. 1131/621 i nr ref. 1132/621 posiadają dodatkowy przycisk (lub dodatkowe przyciski) umożliwiający wywołanie centrali portierskiej lub załączenie OC w zasilaczu. Realizowane jest to poprzez włączenie odpowiedniej rezystancji równoległe z linią. Zasilacz rozpoznaje dwa progi rezystancji 180Ω i 68Ω

Krok ten umożliwia wybranie jednej z dwóch opcji:

- 0 180Ω wywołuje centralę a 68Ω załącza OC.
- 1 180Ω załącza OC a 68Ω wywołuje centralę.

W wersji oprogramowania wyższej niż 1745 mamy do wyboru 4 opcje:

- 0 180Ω wywołuje centralę a 68Ω załącza OC.
- 1 Oba przyciski wywołują centralę.
- 2 Oba przyciski załączają OC.
- 3 180Ω załącza OC a 68Ω wywołuje centralę.

W przypadku pracy linii LU 1 lub LU2 z unifonami nr ref. 1134/522 lub uchwytami nr ref. 1202/952R parametr nie obowiązuje.

W przypadku unifonów nr ref. 1134/522 oraz uchwytów nr ref. 1202/952R przy wersji oprogramowania 2475 lub wyższej, działanie przycisków wygląda następująco:

Odłożona słuchawka lub w trakcie rozmowy:

- Wciskając przycisk funkcyjny nr. 1 załącza się OC1.
- Wciskając przycisk funkcyjny nr. 2 załącza się OC2.

Słuchawka podniesiona:

- Wciskając przycisk funkcyjny nr 1 następuje wywołanie centrali portierskiej.
- Wciskając przycisk funkcyjny nr 2 załącza się podgląd wizji (w przypadku uchwytów) wraz w podsłuchem fonii (uchwyty i unifony) - konfigurowane w punkcie 715.

W przypadku pracy z unifonami nr ref. 1131/621 i nr ref. 1132/621 dodatkowy przycisk aktywny jest tylko w momencie gdy linia nie jest w stanie rozmowy.

Aby zapisać wprowadzony parametr należy zatwierdzić go przyciskiem #.

Ustawienie fabryczne 0

709 TRYB PRACY ELEKTROZACZEPU

P 7 0 9

W tym kroku ustawiamy tryb pracy elektrozaczeptu. Mamy do wyboru:

- 0 Normalny.
- 1 Rewersyjny (tylko DC bez kluczenia). Przy pracy rewersyjnej, ustawiona wartość prądu nie może być większa niż 150 mA. W trybie rewersyjnym do wyjść +CL – CL nie należy bezpośrednio podłączać zwory elektromagnetycznej. Podłączenie zwory spowoduje uszkodzenie panela.

Parametr 709 należy ustawić dla każdej z klawiatur oddzielnie. Aby zapisać wprowadzony parametr należy zatwierdzić go przyciskiem #. Ustawienie fabryczne 0

710 TRYB PRACY CENTRALI PORTIERSKIEJ **

P	7	1	0
---	---	---	---

W tym kroku ustawiamy tryb pracy centrali portierskiej. Jeśli parametr zostanie ustawiony na „1” wówczas po wywołaniu centrali z panela (w którym opcja 113 została ustawiona na „1”) załączą się cztery pierwsze wyjścia przekaźnikowe centrali (co umożliwia wystawianie np. monitora). Dodatkowo w momencie podniesienia słuchawki w centrali portierskiej załącza się wyjście R panela z którego następuje wywołanie. Mamy do wyboru:

- 0 Normalny tryb pracy,
- 1 Centrala z video.

Aby zapisać wprowadzony parametr należy zatwierdzić go przyciskiem #. Ustawienie fabryczne 0

711 TRYB WYJŚCIA OC1 **

P	7	1	1
---	---	---	---

W tym kroku ustawiamy tryb wyjścia OC1 danego zasilacza. Podczas wywołania z panela video (w którym ustawiono parametr 113 na „1”), następuje wystawienie przez zasilacz potencjału masy na zacisku OC1. Warunkiem załączenia OC1 w danym zasilaczu jest:

- Połączenie ma się odbywać z unifonem podłączonym do zasilacza w którym ustawiono opcję 711 na „1”,
- W panelu z którego wykonujemy połączenie opcja 113 ustawiona na „1”.

Mamy do wyboru:

- 0 Normalny tryb pracy. Na OC1 podawany jest potencjał masy w momencie wciśnięcia przycisku w unifonie podłączonym do linii LU1,
- 1 Podanie masy na zacisk OC1 w momencie rozmowy.

Aby zapisać wprowadzony parametr należy zatwierdzić go przyciskiem #. Ustawienie fabryczne 0

712 WYŁĄCZENIE DZIAŁANIA PRZYCIŚNIKA OTWARCIA PODCZAS GŁOŚNEGO MÓWIENIA **

P	7	1	2
---	---	---	---

Efekt docelowym działania funkcji jest wykluczenie przypadkowych otwarć podczas prowadzenia konwersacji. Po naciśnięciu przycisku # na wyświetlaczu pojawi się aktualna wartość parametru. Wartość parametru wyrażona jest w %. Po wejściu w opcję parametr można pozostawić bez lub zmieniając wprowadzając wartość z zakresu 0 – 100 Mamy do wyboru:

- 0 Funkcja nieaktywna - system działa „normalnie”.
- 1 – 100 Im większa wartość parametru tym trudniej o uzyskanie przypadkowego otwarcia zaczepu przy głośnej

konwersacji. Należy pamiętać że ze wzrostem parametru utrudniamy normalne otwarcie.

Aby zapisać wprowadzony parametr należy zatwierdzić go przyciskiem #. Ustawienie fabryczne 50

713 TYP ZASILACZA **

P	7	1	3
---	---	---	---

Ustawienie tego parametru wymagane jest do prawidłowego działania zasilacza w systemie MASTER / SLAVE oraz prawidłowego działania programu MBse STUDIO.

Mamy do wyboru:

- 0 Zasilacz typu MASTER nr ref. 1052/31A oraz nr ref. 1052/31R.
- 1 Zasilacz typu MASTER/SLAVE nr ref. 1052/33 oraz nr ref. 1052/33R.

Aby zapisać wprowadzony parametr należy zatwierdzić go przyciskiem #. Ustawienie fabryczne 1

714 SPRZĘŻENIE DZIAŁANIA WEJŚĆ EI, OC1, OC2 W ZASILACZACH W SYSTEMIE ***

P	7	1	4
---	---	---	---

Opcja umożliwia zrównoleżenie (sprzężenie) funkcji EI, OC1 oraz OC2 (w zasilaczach znajdujących się w obrębie jednego systemu). Istnieje możliwość sprzężenia wszystkich funkcji lub jednej. W różnych zasilaczach funkcje mogą być sprzężone w różny sposób np. w zasilaczach znajdujących się w kłatkach nr 1 i 2 możemy sprzężyć wyjście OC1 a w kłatkach 4 i 5 wejście EI.

Mamy do wyboru:

- 0 Wszystkie wejścia/wyjścia działają niezależnie.
- 1 Wszystkie wejścia EI działają równolegle.
- 2 Wszystkie wyjścia OC1 działają równolegle.
- 4 Wszystkie wyjścia OC2 działają równolegle.

Uwaga: Parametry można sumować. Np: chcemy by było zrównoleżone EI oraz OC1. Wówczas w punkcie 714 menu programowania wszystkich zasilaczy należy wpisać sumę parametrów (1 + 2)= 3.

Po wpisaniu parametru 3 działanie będzie następujące:

Wciśnięcie w odborniku (podłączonego do pionu zasilacza gdzie opcja 714 została ustawiona na 3) przycisku funkcyjnego załączającego OC1 spowoduje załączenie OC1 we wszystkich zasilaczach w których parametr 714 jest liczbą: 2, 3, 6 i 7.

Podanie masy na EI w zasilaczu w którym parametr 714 ustawiony jest na 3 powoduje załączenie przekaźnika we wszystkich klawiaturach (lub jednej wybranej w zależności od ustawienia parametru 703 lub 805). Załączenie przekaźnika odbędzie się w klawiaturach podłączonych do zasilaczy w których parametr 714 ustawiony jest na 1, 3, 5, 7.

PRZYKŁAD 1

Otwarcie jednej bramy przy wejściu głównym z dowolnego unifonu w systemie.

Zakładamy że instalacja składa się z trzech zasilaczy MASTER-SLAVE. Wejście główne ma przypisane ID=33. Dodatkowo znajdują się trzy wejścia dodatkowe 9 do każdej klatki oddzielne) We wszystkich zasilaczach odbornikami mogą być unifony 1134/522 lub klasyczne (ale tylko w przypadku gdy chcemy sterować przekaźnikami tylko w jednej klawiaturze).

W menu programowania zasilacza nr 1:

- Parametr 714 ustawiamy na 6,
- W punkcie 805 menu programowania wpisujemy ID klawiatury głównej – w naszym przypadku 33,

PROGRAMOWANIE

- Parametr 703 ustawiamy na 255 (po to by nie załączał się przekaźnik w wejściu dodatkowym zasilacza nr 1.),
- Zworką łączymy OC1, OC2 oraz EI.

W menu programowania zasilacza nr 2:

- Parametr 714 ustawiamy na 6,
- Parametr 805 ustawiamy na 255,
- Parametr 703 ustawiamy na 255 (po to by nie załączał się przekaźnik w wejściu dodatkowym zasilacza nr 2.),

W menu programowania zasilacza nr 3:

- Parametr 714 ustawiamy na 6,
- Parametr 805 ustawiamy na 255,
- Parametr 703 ustawiamy na 255 (po to by nie załączał się przekaźnik w wejściu dodatkowym zasilacza nr 3.),

Efekt:

Wciśnięcie przycisku funkcyjnego nr 1 w unifonie który znajduje się w dowolnym miejscu systemu (w dowolnej klatce) spowoduje otwarcie bramy w wejściu głównym.

Powyższą funkcję można zrealizować wpisując w punkcie 805 każdego zasilacza ID panela głównego. W przypadku tylko jednej klawiatury głównej wpisanie ID można pominąć – fabrycznie załączane są przekaźniki we wszystkich klawiaturach podłączonych do magistrali głównej. Należy pamiętać by we wszystkich zasilaczach w systemie zworką połączyć EI z OC1 oraz OC2 (w zależności od typu unifonów i od pionu – dla unifonów klasycznych).

PRZYKŁAD 2

Niezależne otwarcie dwóch bram przy wejściach głównych z dowolnego unifonu w systemie.

Zakładamy że instalacja składa się z trzech zasilaczy MASTER-SLAVE. Wejście główne nr 1 znajduje się przy zasilaczu nr 1. Wejście główne nr 2 przy zasilaczu nr 3. ID wejścia głównego nr 1 np. 47. ID wejścia głównego nr 2 to np. 73. We wszystkich zasilaczach odbiornikami są unifony 1134/522 (urządzenia wymagające cyfrowej komunikacji 010 lub 011 ustawione na „1”)

W menu programowania zasilacza nr 1:

- Parametr 714 ustawiamy na 6,
- W punkcie 805 menu programowania wpisujemy ID klawiatury nr 1 (będącej bliżej zasilacza) – w naszym przypadku 47,
- Parametr 703 ustawiamy na 255 (po to by nie załączał się przekaźnik w wejściu dodatkowym zasilacza nr 1.),
- Zworką łączymy OC1, OC2 oraz EI.

W menu programowania zasilacza nr 2:

- Parametr 714 ustawiamy na 6,
- Parametr 805 ustawiamy na 255 (po to by nie załączał się przekaźnik w obu wejściach głównych jednocześnie),
- Parametr 703 ustawiamy na 255 (po to by nie załączał się przekaźnik w wejściu dodatkowym zasilacza nr 2.),

W menu programowania zasilacza nr 3:

- Parametr 714 ustawiamy na 6,
- W punkcie 805 menu programowania wpisujemy ID klawiatury nr 2 (będącej bliżej zasilacza) – w naszym przypadku 73,
- Parametr 703 ustawiamy na 255 (po to by nie załączał się przekaźnik w wejściu dodatkowym zasilacza nr 3.),
- Zworką łączymy OC1, OC2 oraz EI.

Efekt:

Wciśnięcie przycisku funkcyjnego nr 1 w unifonie spowoduje otwarcie bramy bliżej zasilacza nr 1 (podpiętej do klawiatury o ID = 47). Wciśnięcie przycisku funkcyjnego nr 2 w unifonie spowoduje otwarcie bramy bliżej zasilacza nr 3 (podpiętej do klawiatury o ID = 73).

PRZYKŁAD 3

Otwarcie jednej bramy przy wybranym wejściu dodatkowym z dowolnego unifonu w systemie.

Załączenie ma odbywać się przyciskiem funkcyjnym nr 1 Zakładamy że instalacja składa się z trzech zasilaczy MASTER-SLAVE. Wejście dodatkowe nr 1 (ID panela np. 12) podłączone jest do zasilacza nr 1. Wejście dodatkowe nr 2 (ID panela np. 13) podłączone jest do zasilacza nr 2. Wejście dodatkowe nr 3 (ID panela np. 14) podłączone jest do zasilacza nr 3. Brak wejść głównych. Zasilacze połączone ze sobą magistralą główną.

We wszystkich zasilaczach odbiornikami mogą być unifony 1134/522 lub klasyczne (ale tylko w przypadku gdy chcemy sterować przekaźnikiem tylko w jednej klawiaturze).

W menu programowania zasilacza nr 1:

- Parametr 714 ustawiamy na 6,
- W punkcie 703 menu programowania wpisujemy ID klawiatury nr 1 – w naszym przypadku 12,
- Zworką łączymy OC1, OC2 oraz EI .

W menu programowania zasilacza nr 2:

- Parametr 714 ustawiamy na 6,
- Parametr 703 ustawiamy na 255 (po to by nie załączał się przekaźnik w wejściu dodatkowym).

W menu programowania zasilacza nr 3:

- Parametr 714 ustawiamy na 6,
- Parametr 703 ustawiamy na 255 (po to by nie załączał się przekaźnik w wejściu dodatkowym).

Efekt:

Wciśnięcie przycisku funkcyjnego nr 1 w którymkolwiek unifonie znajdującym się w systemie (bez względu na klatkę) spowoduje zadziałanie przekaźnika w klawiaturze nr 1 (podłączonej do zasilacza nr 1).

Aby zapisać wprowadzony parametr należy zatwierdzić go przyciskiem #.

Ustawienie fabryczne **0**

715 ADRES KAWIATURY DO PODGLĄDU WIZJI / POŁĄCZENIA ZWROTNEGO Z PANELEM ***

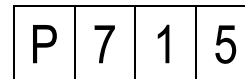

Parametr dotyczy tylko i wyłącznie unifonów **nr ref. 1134/522**, uchwyty **nr ref. 1202/952R** oraz dystrybutoro-dekodera **nr ref. 1052/54R**.

Opcja umożliwia zestawienie połączenia pomiędzy unifonem (wideomonitorem) a panelem o wybranym w opcji numerze ID. Panel może znajdować się w wejściu głównym lub dodatkowym. Nawiązanie połączenia do panela należy wykonać w następujący sposób:

- Podnieść słuchawkę.
- Wcisnąć przycisk podglądu wizji (w uchwycie) lub przycisk funkcyjny w unifonie.

Rozłączenie połączenia następuje w sposób identyczny jak dla normalnego połączenia pomiędzy panelem a unifonem. Czas rozmowy może wynieść max. 2 min.

Należy pamiętać że opcja konfigurowana jest w każdym zasilaczu z osobna. Umożliwia to skonfigurowanie systemu w ten sposób by unifony podłączone do zasilacza np. o ID równym 20 mogły łączyć się z panelem głównym o ID równym np. 200, a unifony podłączone do zasilacza o ID równym np. 50 mogły połączyć się z panelem w wejściu głównym o ID równym 150.

Mamy do wyboru:

1 – 240 Adres klawiatury w magistrali dodatkowej (wejście dodatkowe). W przypadku wejścia dodatkowego należy wpisać bezpośrednio numer ID klawiatury.

1001-1240 Adres klawiatury w magistrali głównej (wejście główne). W przypadku wejścia głównego należy wpisać czterocyfrowy numer ID z prefiksem „1”. Czyli dla klawiatury w wejściu głównym o ID równym „20” należy wpisać parametr 1020.

Pozostałe Funkcja wyłączona

Uwaga! Nie ma możliwości zestawienia połączenia z wejściem dodatkowym innego zasilacza.

Aby zapisać wprowadzony parametr należy zatwierdzić go przyciskiem #.

Ustawienie fabryczne **0 (Funkcja wyłączona)**

8. FUNKCJE MASTER/SLAVE 801 ZMIANA NUMERU ID ZASILACZA

P	8	0	1
---	---	---	---

Opcja umożliwia podejrzenie, zmianę numeru ID oraz ustalenie ID zasilacza który będzie pełnił rolę MASTERa. Aby wejść w opcję należy wcisnąć przycisk #. Spowoduje to wyświetlenie aktualnego numeru ID zasilacza. Numer ID może być wyświetlany w dwójaki sposób:

- z kropkami na spodzie wyświetlacza wówczas zasilacz pełni rolę MASTERa,
- bez kropek na spodzie wyświetlacza wówczas zasilacz pełni rolę SLAVEa.

Wprowadzenie numeru ID oraz pojedyncze naciśnięcie (nie przytrzymanie) klawisza # powoduje zaświecenie się kropek na spodzie wyświetlacza – wówczas dany zasilacz będzie pełnił rolę MASTERa. Kolejne naciśnięcie klawisza # powoduje zgaśnięcie kropek na spodzie wyświetlacza – wówczas dany zasilacz będzie pełnił rolę SLAVEa.

Ustawienie tego parametru ma jedynie znaczenie w przypadku układów wielowejściowych. By układ wielowejściowy mógł prawidłowo pracować tylko jeden z zasilaczy powinien pełnić rolę MASTERa.

System MATIBUS_{SE} automatycznie wybiera zasilacz który będzie pełnił funkcję MASTERa. MASTEREm staje się ten zasilacz, który został załączony jako pierwszy.

W przypadku systemu, gdzie MASTER został wcześniej zdefiniowany (np. automatycznie), próba ustawienia innego zasilacza jako MASTER powoduje wyłączenie tej funkcji w zasilaczu dotychczasowym.

Zapisanie danej konfiguracji następuje w momencie przytrzymania klawisza #.

Zmiany ustawienia tej funkcji dokonuje się za pomocą klawiatury stanowiącej wejście dodatkowe zasilacza MASTER/SLAVE.

Gdy z wejścia głównego wyłączymy funkcję MASTER, nastąpi automatycznie wyjście z menu programowania.

Ustawienie fabryczne **Losowe od 1 do 239, MASTER.**

802 PROGRAMOWANIE LOGICZNYCH KODÓW WYWOŁANIA DLA LINII GŁÓWNEJ

P	8	0	2
---	---	---	---

Po wciśnięciu przycisku # na wyświetlaczu pojawi się następujący komunikat:

C	F	F	F
---	---	---	---

C Numer pionu (1 lub 2),
FFF Kod fizyczny (wartość odpowiadająca ustawieniu zworek w unifonie z zakresu 1-255).

Wówczas możemy przypisać kod wywołania (kod logiczny) każdemu, możliwemu ustawieniu zworek w unifonie (kod fizyczny). Aby to wykonać należy:

- Wprowadzić z klawiatury numer pionu do którego podłączony jest programowany unifon.
- Wprowadzić kod fizyczny unifonu.
- Zatwierdzić wprowadzone wartości przyciskiem #.

Jeżeli wybrany kod fizyczny nie miał przypisanego żadnego kodu wywołania wyświetlacz pokaże:

L	L	L	L
---	---	---	---

Jeśli kod fizyczny miał wcześniej zaprogramowany jakiś kod wywołania zostanie on pokazany na wyświetlaczu.

Następnie należy:

- Pozostawić dotychczasowy lub wprowadzić nowy kod wywołania z zakresu 1-9999.
- Zatwierdzić wprowadzoną wartość przytrzymując przycisk #. Jeżeli tylko wciśniemy przycisk # panel wyszuka i zaproponuje pierwszy wolny kod wywołania. Możemy go zatwierdzić przytrzymując przycisk # lub kontynuować wyszukiwanie na krótko wciskając ponownie przycisk #.

Proces wyszukiwania pierwszego wolnego kodu logicznego sygnalizowany jest na wyświetlaczu poniższym komunikatem:

-	-	-	-
---	---	---	---

W każdym momencie możemy przerwać wyszukiwanie wciskając przycisk *.

Dany kod logiczny może być przypisany tylko i wyłącznie do jednego kodu fizycznego

Próba zaprogramowania kodu fizycznego istniejącym kodem logicznym sygnalizowana jest przez panel ostrzegawczym sygnałem dźwiękowym oraz migającym kodem fizycznym, do którego aktualnie przypisany jest programowany kod logiczny. Możemy wówczas:

- przytrzymać przycisk #, co spowoduje przepisanie wykorzystanego kodu logicznego z dotychczasowego kodu fizycznego na nowy,

lub

- wcisnąć przycisk *, aby cofnąć się z powrotem do miejsca, w którym ponownie możemy zaproponować kod logiczny do zaprogramowania.

Ustawienie fabryczne **Brak zaprogramowanych kodów logicznych w linii głównej.**

W systemie MASTER/SLAVE kody logiczne dla wejścia głównego należy programować klawiaturą stanowiącą wejście dodatkowe danego zasilacza. W przypadku, gdy chcemy mieć możliwość zadzwonienia z wejścia głównego do lokalu obsługiwanego przez dany zasilacz systemu MASTER/SLAVE, należy w klawiaturze podłączonej do wejścia dodatkowego tego zasilacza zaprogramować kody dla linii głównej. Należy również pamiętać że zaprogramowane w ten sposób kody logiczne będą obowiązywać również w momencie wywołania unifonu z centrali portierskiej.

803 RELOKACJA KANAŁU MASTER PO KODACH LOGICZNYCH

P	8	0	3
---	---	---	---

Funkcja umożliwia przypisanie każdemu zaprogramowanemu kodowi logicznemu w kanale dodatkowym dowolny kod logiczny w kanale głównym.

Po wciśnięciu przycisku # na wyświetlaczu pojawi się następujący komunikat:

L	L	L	L
---	---	---	---

Następnie należy wpisać istniejący kod logiczny kanału dodatkowego np. 1234.

1	2	3	4
---	---	---	---

W przypadku wciśnięcia klawisza * nastąpi skasowanie kodu który został przyporządkowany do aktualnie wpisanego kodu.
W przypadku gdy do wpisanego kodu nie był przyporządkowany żaden inny kod logiczny wówczas po wciśnięciu przycisku # na wyświetlaczu pojawi się:

L.	L.	L.	L.
----	----	----	----

Teraz należy wpisać kod logiczny dla kanału głównego i zatwierdzić przyciskiem #.
W przeciwnym przypadku pojawi się już istniejący kod, który można nadpisać wpisując nowy i zatwierdzić go klawiszem # lub skasować przy pomocy klawisza *.

W momencie gdy dane przypisanie będzie już istnieć to ponowne wpisanie kodu w kanale dodatkowym spowoduje że stary kod w kanale głównym zostanie nadpisany przez nowy kod.
W zasilaczu pracującym jako SLAVE zmiany relokacji dokonuje się przy klawiaturze stanowiącej wejście dodatkowe.
W zasilaczu pracującym jako MASTER zmiany relokacji dokonuje się przy klawiaturze stanowiącej wejście dodatkowe lub główne.

W systemie MASTER/SLAVE kody logiczne dla wejścia głównego należy programować klawiaturą stanowiącą wejście dodatkowe danego zasilacza. W przypadku, gdy chcemy mieć możliwość zadzwonienia z wejścia głównego do lokalu obsługiwane przez dany zasilacz sytemu MASTER/SLAVE, należy w klawiaturze podłączonej do wejścia dodatkowego tego zasilacza zaprogramować kody dla linii głównej. Należy również pamiętać że zaprogramowane w ten sposób kody logiczne będą obowiązywać również w momencie wywołania unifonu z centrali portierskiej.

804 PROGRAMOWANIE NUMERU PANELA STANOWIĄCEGO POŁĄCZENIE LOGICZNE WEJŚCIA EXI Z EO ZASILACZA DLA KANAŁU GŁÓWNEGO

P	8	0	4
---	---	---	---

W tym kroku możemy zaprogramować numer klawiatury, w której załączenie wejścia EXI ma załączyć wyjście EO w zasilaczu który obsługują tę klawiaturę.
Mamy do wyboru:
1 – 239 Numer wybranej klawiatury.
0 Wszystkie klawiatury.
255 Żadna klawiatura.

Zapytanie o wartość parametru sygnalizowana jest świeceniem kropek na dole wyświetlacza.

Aby zapisać wprowadzony parametr należy zatwierdzić go przyciskiem #.
Ustawienie fabryczne **0**

805 PROGRAMOWANIE NUMERU KLAWIATURY DLA WEJŚCIA EI ZASILACZA DLA KANAŁU GŁÓWNEGO

P	8	0	5
---	---	---	---

W tym kroku możemy zaprogramować numer klawiatury, która ma załączyć wyjście przekaźnikowe NC-C-NO, jeżeli załączymy wejście EI w zasilaczu który tę klawiaturę obsługują.
Mamy do wyboru:
1 – 239 Numer wybranej klawiatury.
0 Wszystkie klawiatury.
255 Żadna klawiatura.

W trakcie wpisywania parametru na wyświetlaczu będą świecić się kropki.
Zapytanie o wartość parametru sygnalizowana jest świeceniem kropek na dole wyświetlacza.

Aby zapisać wprowadzony parametr należy zatwierdzić go przyciskiem #.
Ustawienie fabryczne **0**

9. FUNKCJE USPRAWNIAJĄCE
901 OMINIĘCIE TESTOWANIA LINII UNIFONU NA POTRZEBY WYKRZYCIA JEGO OBECYOŚCI

P	9	0	1
---	---	---	---

W celu zmiany opcji należy wcisnąć przycisk #. Spowoduje to wyświetlenie aktualnego ustawienia. Możemy wówczas wprowadzić nowe i zatwierdzić go przyciskiem #.
Ustawienie tego parametru blokuje wyświetlanie napisu OFF w przypadku braku unifonu.
Możemy wybrać:
0 Włączone testowanie unifonu.
1 Ominięte testowanie unifonu.
Aby zapisać wprowadzony parametr należy zatwierdzić go przyciskiem #.
Ustawienie fabryczne **0**

902 WYŚWIETLANIE PRĄDU LINII UNIFONU PODCZAS ROZMOWY

P	9	0	2
---	---	---	---

W celu zmiany opcji należy wcisnąć przycisk #. Spowoduje to wyświetlenie aktualnego ustawienia. Możemy wówczas wprowadzić nowe i zatwierdzić go przyciskiem #.
Ustawienie tego parametru powoduje że w trakcie połączenia z danym unifonem na wyświetlaczu panela zamiast numeru lokalu wyświetla się aktualny prąd w linii do której przyłączony jest wybrany unifon.
Możemy wybrać:
0 Wyświetlanie numeru lokalu w trakcie połączenia.
1 Wyświetlanie prądu w linii w trakcie połączenia.

Aby zapisać wprowadzony parametr należy zatwierdzić go przyciskiem #.
Ustawienie fabryczne **0**

903 PARAMETR SERWISOWY

P	9	0	3
---	---	---	---

Ustawienie fabryczne **0**

904 TRYB KOMUNIKACJI W LINII GŁÓWNEJ

P	9	0	4
---	---	---	---

W tym kroku ustawiamy rodzaj trybu komunikacji z klawiaturą w linii głównej zasilacza.

Możemy wybrać:

- 0 Tryb normalny.
- 1 Tryb ulepszony (o podwyższonej czułości i mocy).
- 2 Tryb RS485.

W trybie ulepszonym następuje zwiększenie mocy nadajnika oraz zwiększenie czułości odbiornika w zasilaczu. Tryb ten rekomendowany jest do trudnych warunków instalacyjnych np. instalacjach których linie narażone są na znaczne zakłócenia.

Tryb RS485 preferowany jest do rozległych instalacji (gdzie odległości pomiędzy zasilaczami oraz panelami są znaczne). Warunkiem poprawnej pracy trybu RS485 jest zastosowanie dwóch przewodów w linii danych (D+ i D-) – linia typu skrętka. Należy również pamiętać by we wszystkich zasilaczach tryb komunikacji był jednakowo ustawiony.

Opcja ta dotyczy zasilacza MASTER/SLAVE.

Aby zapisać wprowadzony parametr należy zatwierdzić go przyciskiem #.

Ustawienie fabryczne 1

905 TRYB KOMUNIKACJI W LINII DODATKOWEJ

P	9	0	5
---	---	---	---

W tym kroku ustawiamy rodzaj trybu komunikacji z klawiaturą w linii dodatkowej.

Możemy wybrać:

- 0 Tryb normalny.
- 1 Tryb ulepszony (o podwyższonej czułości i mocy).
- 2 Tryb RS485.

W trybie ulepszonym następuje zwiększenie mocy nadajnika oraz zwiększenie czułości odbiornika w zasilaczu. Tryb ten rekomendowany jest do trudnych warunków instalacyjnych np. instalacjach których linie narażone są na znaczne zakłócenia.

Tryb RS485 preferowany jest do rozległych instalacji (gdzie odległość pomiędzy zasilaczem a panelem lub panelami jest znaczna). Warunkiem poprawnej pracy trybu RS485 jest zastosowanie dwóch przewodów w linii danych (D+ i D-) – linia typu skrętka.

Opcja ta dotyczy zasilaczy MASTER/SLAVE oraz MASTER.

Aby zapisać wprowadzony parametr należy zatwierdzić go przyciskiem #.

Ustawienie fabryczne 1

906 EMISJA WYWOŁANIA PODCZAS PICKUPTIME

P	9	0	6
---	---	---	---

W tym kroku istnieje możliwość załączenia dodatkowego sygnału wywołania w unifonie podczas oczekiwania na podniesienie słuchawki (pickuptime). Mamy do wyboru:

- 0 Wyłączony.
- 1 Załączony.

Aby zapisać wprowadzony parametr należy zatwierdzić go przyciskiem #.

Ustawienie fabryczne 1

907 AUTOMATYZACJA ZARZĄDZANIA MASTEREM

P	9	0	7
---	---	---	---

W tym kroku istnieje możliwość załączenia i wyłączenia automatycznego zarządzania MASTERem.

Możemy wybrać:

- 0 Automatyczne zarządzanie wyłączone.
- 1 Automatyczne zarządzanie włączone.

Przy wyłączonym zarządzaniu, należy manualnie wybrać zasilacz który będzie pełnił funkcję MASTERa.

Przy włączonym zarządzaniu system automatycznie wybiera zasilacz który będzie pełnił funkcję MASTERa.

Aby zapisać wprowadzony parametr należy zatwierdzić go przyciskiem #.

Ustawienie fabryczne 1

908 RESET ZASILACZA

P	9	0	8
---	---	---	---

Aby aktywować tę funkcję należy wcisnąć przycisk #. Wówczas na parę sekund klawiatura przestanie reagować, po czym nastąpi wyjście z menu (pojawienie się kropki na wyświetlaczu).

909 UAKTUALNIENIE OPROGRAMOWANIA W KLAWIATURZE

P	9	0	9
---	---	---	---

Opcja umożliwia aktualizację oprogramowania w klawiaturze. Po wybraniu opcji i wciśnięciu klawisza # nastąpi odliczanie. Po zakończeniu odliczania wygenerowany zostanie podwójny sygnał oznaczający udany upgrade lub sygnał błędu oznaczający nie udany upgrade. Po zakończeniu procesu klawiatura pozostanie w menu programowania. **Uwaga !! Przerwanie procesu upgrad'u np. poprzez odłączenie zasilania może spowodować uszkodzenie klawiatury.**

KOMUNIKATY O BŁĘDACH

Panel z klawiatura wykrywa oraz identyfikuje liczne błędy występujące w systemie. Informacja o błędach wyświetlana jest na wyświetlaczu wraz z właściwym kodem błędu, na podstawie którego możemy określić rodzaj nieprawidłowości.

W poniższej tabeli zostały zestawione kody błędów wraz z opisami.

E	r	0	1	Zwarcie w pionie numer 1.
E	r	0	2	Zwarcie w pionie numer 2.
E	r	0	3	Zbyt wolne wprowadzanie kodu wywołania.
E	r	0	4	Brak takiego kodu logicznego w systemie.
E	r	0	5	Brak takiego kodu otwarcia.
E	r	0	6	Audio zajęte.
E	r	0	7	Błędny kod instalatora.
E	r	0	8	Lokal nie posiada pastylki.
E	r	0	9	Nieprawidłowy format kodu fizycznego.
E	r	1	0	Przekroczony czas „bezczynności” w trybie programowania.
E	r	1	1	Kilka lokali o tym samym kodzie w systemie.
E	r	1	2	Pastylka aktualnie przypisana.
E	r	1	3	Brak wolnej pamięci eeprom.
E	r	1	4	Centrala portierska zajęta.
E	r	1	5	Zasilacz znajduje się już w trybie programowania.
-	-	-	-	Migające cztery poziome kreski oznaczają brak komunikacji klawiatury z zasilaczem (np. uszkodzona linia D). Kreski migają od momentu próby wysłania dowolnej informacji z klawiatury do zasilacza np. wciśnięcie dowolnego przycisku, przy braku komunikacji. Po odzyskaniu komunikacji i próbie wysłania dowolnej informacji do zasilacza (np. wciśnięcie dowolnego klawisza) kreski znikają.

REGULACJA MODUŁU KLAWIATURY

Płytkę panela jest wstępnie wyregulowana w trakcie procesu produkcyjnego. Potencjometry P1, P2, P3 umożliwiają regulację panela, jednak należy tę czynność wykonywać tylko w przypadku gdy jest ona rzeczywiście niezbędna.

Oznaczenie	Funkcja
Moduł klawiatury	
P1	Regulacja głośności w panelu. Rośnie przy obracaniu w lewo.
P2	Regulacja czułości mikrofonu. Rośnie przy obracaniu w lewo.
P3	Regulacja efektu lokalnego.
Moduł podświetlenia	
P1	Zmiana jasności podświetlenia modułu informacyjnego.

Na płycie panela znajduje się zwora J1. Umożliwia ona trójpoziomą regulację prądu elektrozaczełu. Prądy elektrozaczełu w zależności od położenia zworki przedstawia tabela poniżej.

Położenie zworki	Wartość prądu
	Prąd elektrozaczełu około 150mA (praca z zaczelem rewersyjnym). *
	Prąd elektrozaczełu około 300mA
	Prąd elektrozaczełu około 600mA

*** Uwaga !! Przeczytać punkt 709 menu programowania.**

Zwora J2. Umożliwia wybór modułu komunikacji (MATIBUS_{SE} – tradycyjny lub RS485). Tradycyjny moduł komunikacji stosowany jest w systemach opartych o zasilacze nr ref. 1052/33 i nr ref. 1052/31A. Moduł komunikacji RS485 stosowany jest w systemach z zasilaczami nr ref. 1052/33R i nr ref. 1052/31R (więcej w podpunkcie „KONFIGURACJA MODUŁU KOMUNIKACJI” instrukcji obsługi.

Położenie zworki	Moduł komunikacji
	Moduł komunikacji RS485.
	Tradycyjny moduł komunikacji (MATIBUS _{SE})

Rysunek 1 – położenie potencjometrów panela.

Rysunek 2 – położenie potencjometru modułu podświetlenia.

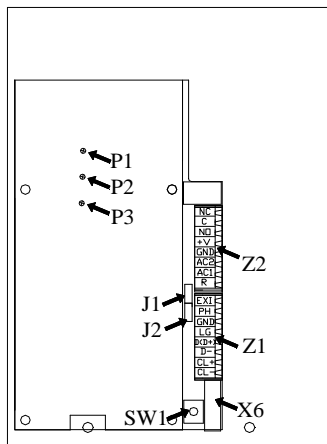

Rys. 1

REGULACJA MODUŁU VIDEO (DOTYCZY PANELA NR REF. 1752/101R..101DR)

Potencjometr P1 umożliwia regulację jasności podświetlenia kamery.

Oznaczenie	Funkcja
P1	Regulacja jasności podświetlenia kamery.

Zwora SW1 umożliwia załączenie kamery na stałe, bez załączenia podświetlenia (np. gdy chcemy mieć stały podgląd).

Położenie zworki	Funkcja
	Załączenie kamery i podświetlenia w momencie wywołania z panela. Podczas bezczynności panela kamera wyłączona.
	Kamera załączona na stałe, podświetlenie załączane w momencie wywołania z panela. Podczas bezczynności panela kamera włączona.

Rysunek 2 – położenie zworki SW1 oraz potencjometru P1.

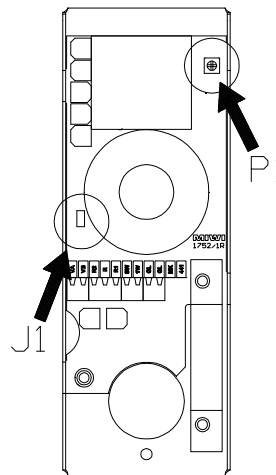

Rys. 2

URUCHOMIENIE SYSTEMU

URUCHOMIENIE SYSTEMU

SYSTEM MASTER

- Połączyć urządzenia ze sobą.
- Załączyć zasilanie.
- Sprawdzić czy w zasilaczu zaświeciła się dioda zielona, oraz czy nie miga dioda czerwona. Migająca dioda czerwona oznacza zwarcie na linii unifonów (opisane w instrukcji).
- Sprawdzić działanie panela poprzez:
 - Sprawdzenie zasilania. Przy prawidłowo podłączonym zasilaniu powinno świecić się podświetlenie klawiszy a na wyświetlaczu powinna migać czerwona kropka. W przypadku niedziałającego podświetlenia należy sprawdzić:
 - sprawdzić poprawność instalacji,
 - sprawdzić obecność napięcia na zaciskach AC1 i AC2.
 - Sprawdzenie komunikacji. Komunikację najprościej sprawdzić naciskając dowolny przycisk na klawiaturze z zakresu od 1-9. Po wciśnięciu cyfry z przedziału 1-9 na klawiaturze cyfra ta powinna wyświetlić się na wyświetlaczu klawiatury. W przypadku braku komunikacji należy:
 - sprawdzić poprawność instalacji,
 - sprawdzić wartość napięcia na zacisku D(D+) klawiatury (wartość podana w instrukcji).
 - Sprawdzenie toru audio panela poprzez zadzwonienie do wybranego unifonu (adresy 1-25 – pion 1, 26-50 pion 2). W przypadku braku audio sprawdzić:
 - sprawdzić poprawność instalacji,
 - sprawdzić wartość napięcia na zacisku LG klawiatury (wartość podana w instrukcji).
- W razie potrzeby zmienić kody logiczne.
- Ponownie wybrać dowolny unifon i sprawdzić wszystkie funkcje jak np. otwarcie drzwi.
- Zmienić kod instalatora.

SYSTEM MASTER SLAVE

- Przed uruchomieniem systemu zaplanować pod jakimi kodami z wejścia głównego będą widziani użytkownicy.
- Połączyć urządzenia ze sobą.
- Załączyć zasilanie.
- Sprawdzić czy we wszystkich zasilaczach zaświeciła się dioda zielona, oraz czy nie miga dioda czerwona. Migająca dioda czerwona oznacza zwarcie na linii unifonów danego zasilacza (opisane w instrukcji).
- System automatycznie dobiera MASTERA (w przypadku ustawionego parametru 907). MASTERem staje się ten zasilacz, który został załączony jako pierwszy. Czynność ta wykonywana jest jednokrotnie tylko przy pierwszym uruchomieniu systemu. W przypadku parametru 907 ustawionego na 0 należy ręcznie wybrać MASTERA (punkt 801).
- Sprawdzić działanie panela stanowiącego wejście dodatkowe poprzez:
 - Sprawdzenie zasilania. Przy prawidłowo podłączonym zasilaniu powinno świecić się podświetlenie klawiszy a na wyświetlaczu powinna migać czerwona kropka. W przypadku niedziałającego podświetlenia należy sprawdzić:
 - sprawdzić poprawność instalacji,
 - sprawdzić obecność napięcia na zaciskach AC1 i AC2.
 - Sprawdzenie komunikacji. Komunikację najprościej sprawdzić naciskając dowolny przycisk na klawiaturze z zakresu od 1-9. Po wciśnięciu cyfry z przedziału 1-9 na klawiaturze cyfra ta powinna wyświetlić się na wyświetlaczu klawiatury. W przypadku braku komunikacji należy:
 - sprawdzić poprawność instalacji,
 - sprawdzić wartość napięcia na zacisku D(D+) klawiatury
 - Sprawdzenie toru audio panela poprzez zadzwonienie do wybranego unifonu (adresy 1-25 – pion 1, 26-50 pion 2). W przypadku braku audio sprawdzić:
 - sprawdzić poprawność instalacji,
 - sprawdzić wartość napięcia na zacisku LG klawiatury.
- Wejść w menu programowania każdego z zasilaczy osobno. W razie potrzeby zmienić kody logiczne dla wejścia dodatkowego.

- Sprawdzić działanie panela stanowiącego wejście główne poprzez:
 - Sprawdzenie zasilania. Przy prawidłowo podłączonym zasilaniu powinno świecić się podświetlenie klawiszy a na wyświetlaczu powinna migać czerwona kropka. W przypadku niedziałającego podświetlenia należy sprawdzić:
 - sprawdzić poprawność instalacji,
 - sprawdzić obecność napięcia na zaciskach AC1 i AC2.
 - Sprawdzenie komunikacji. Komunikację najprościej sprawdzić naciskając dowolny przycisk na klawiaturze z zakresu od 1-9. Po wciśnięciu cyfry z przedziału 1-9 na klawiaturze cyfra ta powinna wyświetlić się na wyświetlaczu klawiatury. W przypadku braku komunikacji należy:
 - sprawdzić poprawność instalacji,
 - sprawdzić wartość napięcia na zacisku D(D+) klawiatury
- Wejść z poziomu wejścia dodatkowego do menu programowania.
- Za pomocą funkcji 802 lub 803 ustalić kody logiczne dla wejścia głównego dla poszczególnych zasilaczy. Należy pamiętać by w systemie nie pojawiły się dwa identyczne kody wejścia głównego. W przypadku gdy pojawią się dwa identyczne kody, jeden z nich zostanie wówczas automatycznie skasowany.
- Sprawdzić tor audio panela głównego poprzez zadzwonienie do wybranego unifonu. W przypadku braku audio sprawdzić:
 - sprawdzić poprawność instalacji,
 - sprawdzić wartość napięcia na zacisku LG klawiatury.
- Ponownie wybrać dowolny unifon i sprawdzić wszystkie funkcje jak np. otwarcie drzwi.
- Zmienić kod instalatora.

WARTOŚCI NAPIĘĆ NA LINIACH

Linia	1052/31R	1052/33R
LU1 lub LU2 stan bezczynności, parametr 110 ustawiony na 1	6.2V	6.2V
LU1 lub LU2 stan rozmowy, parametr 110 ustawiony na 0	12V	12V
Napięcie na linii LU1 lub LU2 w momencie, gdy parametr 010 lub 011 ustawiony jest na 1.	12V	12V
LU1 lub LU2 stan rozmowy (parametry ustawione dowolnie).	6.2V	6.2V
LD stan bezczynności.	12V	0V
LD stan rozmowy (jedno urządzenie aktywne)	10.2V	10.2V
LG stan bezczynności.	-	0V
LG stan rozmowy (jedno urządzenie aktywne).	-	10.2V
DD+ stan bezczynności (w menu programowania włączona komunikacja słaba lub RS485).	3.2 – 3.4 V	3.2 – 3.4 V
DD- stan bezczynności (w menu programowania włączona komunikacja słaba lub RS485).	0.70 – 1.3 V	0.70 – 1.3 V
DD+ stan bezczynności (w menu programowania włączona komunikacja silna).	8.0 – 9.0 V	8.0 – 9.0 V
DD- stan bezczynności (w menu programowania włączona komunikacja silna).	0.70 – 1.3 V	0.70 – 1.3 V
DG+ stan bezczynności (w menu programowania włączona komunikacja słaba lub RS485).	-	3.2 – 3.4 V*
DG- stan bezczynności (w menu programowania włączona komunikacja słaba lub RS485).	-	0.70 – 1.3 V*
DG+ stan bezczynności (w menu programowania włączona komunikacja silna).	-	8.0 – 9.0 V*
DG- stan bezczynności (w menu programowania włączona komunikacja silna).	-	0.70 – 1.3 V*

UWAGA !! Wartości napięć są wartościami przybliżonymi. Napięcia na linii danych kanału głównego zależą od ustawień rodzaju komunikacji w zasilaczu pełniącym rolę MASTERA.
 * - Napięcie pojawia się tylko w przypadku, gdy zasilacz pełni rolę MASTERA lub połączony jest magistralą główną z innym zasilaczem który pełni rolę MASTERA.

MONTAŻ PANELA 1752/101..101D, 1752/106..106D ORAZ 1752/101R..101DR

W celu zapewnienia dobrej widoczności cyfr na wyświetlaczu modułu klawiatury oraz obrazu na monitorze, nie należy montować panela naprzeciw silnych źródeł światła (oświetlenie słoneczne, silne lamp, itp.).

Obudowa podtynkowa powinna być montowana w taki sposób, aby nie wystawała ze ściany. Montaż paneli nr ref. 1752/101..101D i nr ref. 1752/106..106D przebiega w następującej kolejności:

ZAKŁADANIE ETYKIETY Z NAZWISKIEM (PANEL NR REF. 1752/101R..101DR)

Kartkę z opisem (nazwiskiem) umieszcza się poprzez wsunięcie jej w otwór znajdujący się po prawej stronie modułu video (dotyczy panela nr ref. 1752/101R..101DR). Otwór znajduje się na wysokości pleksi.

MONTAŻ NATYNKOWY

Aby zamontować panel zewnętrzny natynkowo należy wykonać opisane poniżej czynności.

1. Zdemontować płytę czołową modułu klawiatury.
2. Delikatnie odłączyć wtyczkę głośnika od modułu klawiatury.
3. Zdemontować płytę czołową modułu video.
4. Odłączyć kostki zaciskowe ze złącz sygnałowych modułu klawiatury.
5. Przełożyć przewody podłączeniowe poprzez otwór **B** w tylnej części panela (rys. 3).
6. Przykręcić panel do podłoża wykorzystując 4 otwory **A** znajdujące się w tylnej części panela (rys. 3).
7. Podłączyć przewody do odpowiednich zacisków w kostkach zaciskowych obu modułów. Należy pamiętać by połączyć zacisk R modułu video z zaciskiem R modułu klawiatury.
8. Zamknąć i przykręcić wkrętem płytę czołową modułu video.
9. Wsunąć kostki zaciskowe w gniazda w ten sposób by opisy na kostkach zaciskowych pokryły się z opisami na pokrywie płytki (dotyczy modułu klawiatury).
10. Ponownie podłączyć wtyczkę przewodu głośnikowego do modułu klawiatury.
11. Zamknąć i przykręcić dwoma wkrętami płytę czołową modułu klawiatury.

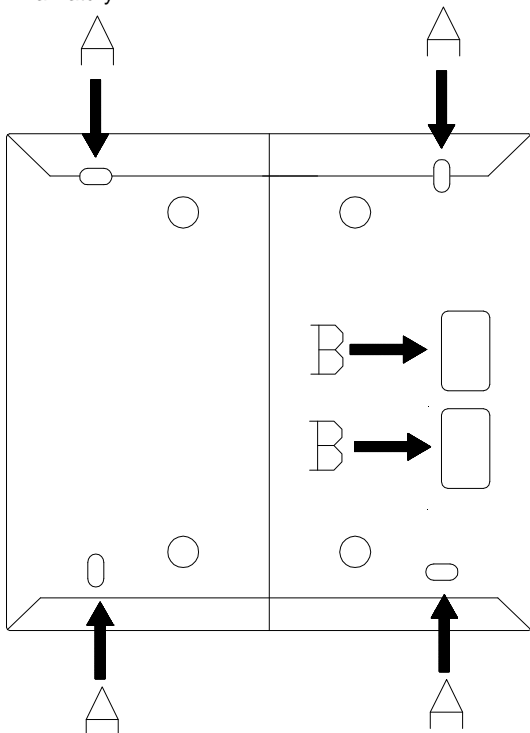

Rys. 3

MONTAŻ PODTYNKOWY

Przy montażu podtynkowym zalecane jest zastosowanie ramki podtynkowej nr ref. 525/RP3 (dokupowanej osobno) celem ukrycia ewentualnych niedokładności wykonania otworu.

Aby zamontować panel zewnętrzny w wersji podtynkowej należy wykonać opisane poniżej czynności.

1. Umieścić ramkę podtynkową w murze (otworze).
2. Zdemontować płytę czołową modułu klawiatury.
3. Delikatnie odłączyć wtyczkę głośnika od modułu klawiatury.
4. Zdemontować płytę czołową modułu video.
5. Odłączyć kostki zaciskowe ze złącz sygnałowych modułu klawiatury.
6. Przełożyć przewody podłączeniowe poprzez otwór **B** w tylnej części panela (rys. 4).
7. Przykręcić panel do podłoża wykorzystując 4 otwory **A** znajdujące się w tylnej części panela (rys. 4).
8. Podłączyć przewody do odpowiednich zacisków w kostkach zaciskowych obu modułów. Należy pamiętać by połączyć zacisk R modułu video z zaciskiem R modułu klawiatury.
9. Zamknąć i przykręcić wkrętem płytę czołową modułu video.
10. Wsunąć kostki zaciskowe w gniazda w ten sposób by opisy na kostkach zaciskowych pokryły się z opisami na pokrywie płytki (dotyczy modułu klawiatury).
11. Ponownie podłączyć wtyczkę przewodu głośnikowego do modułu klawiatury.
12. Zamknąć i przykręcić dwoma wkrętami płytę czołową modułu klawiatury.

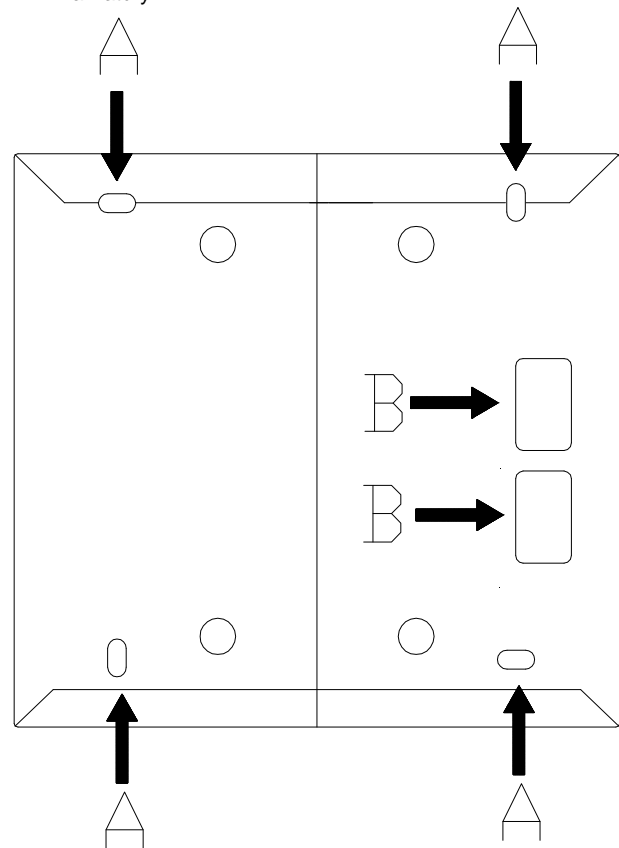

Rys. 4

SYSTEM VIDEODOMOFONOWY Z 1 MODUŁEM WYWOŁANIA

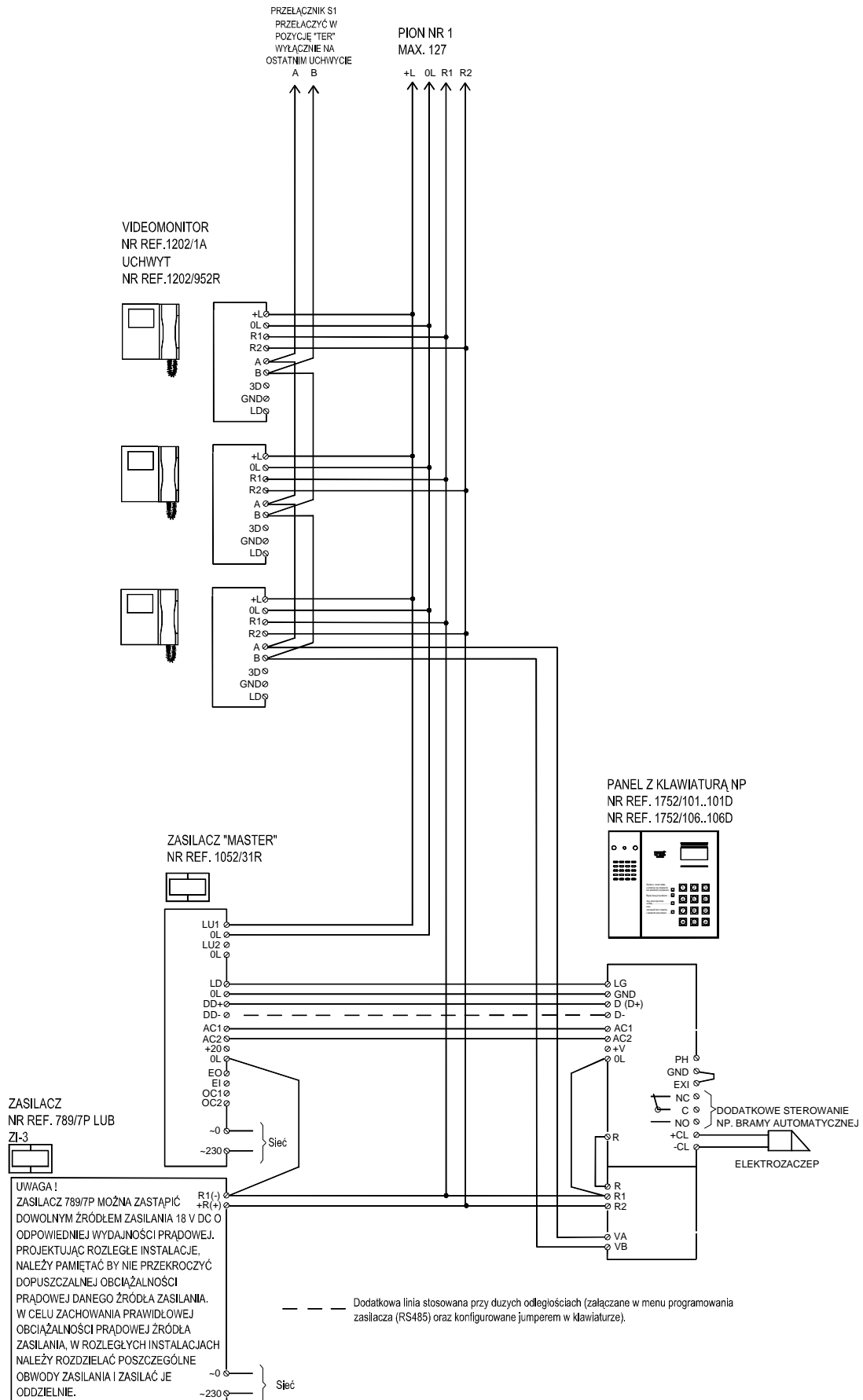

SYSTEM VIDEODOMOFONOWY Z 1 MODUŁEM WYWOŁANIA (WERSJA Z DYSTRYBUTOREM)

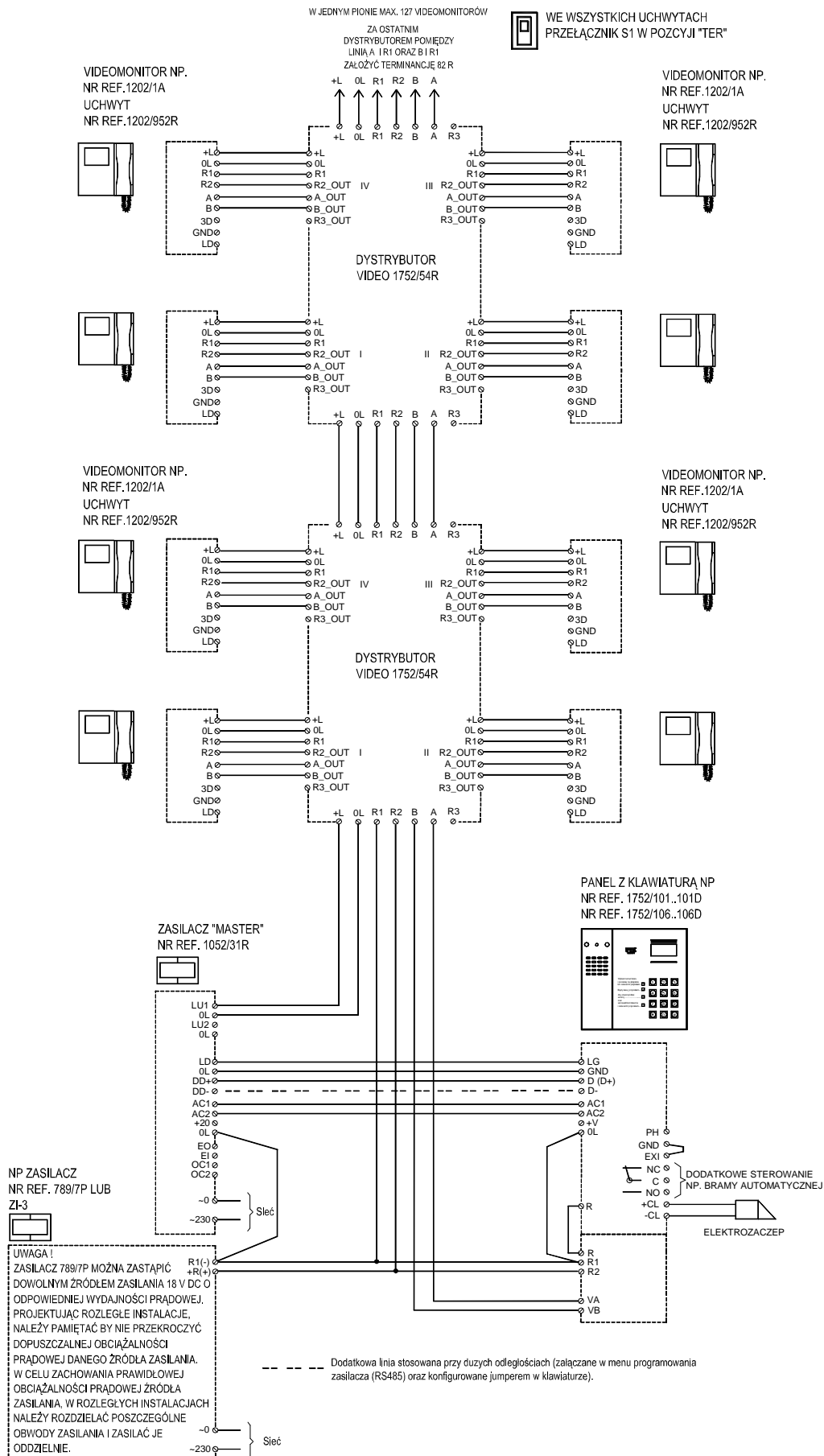

SYSTEM DOMOFONOWY Z 3 RÓWNOZĘDNYMI MODUŁAMI WYWOŁANIA

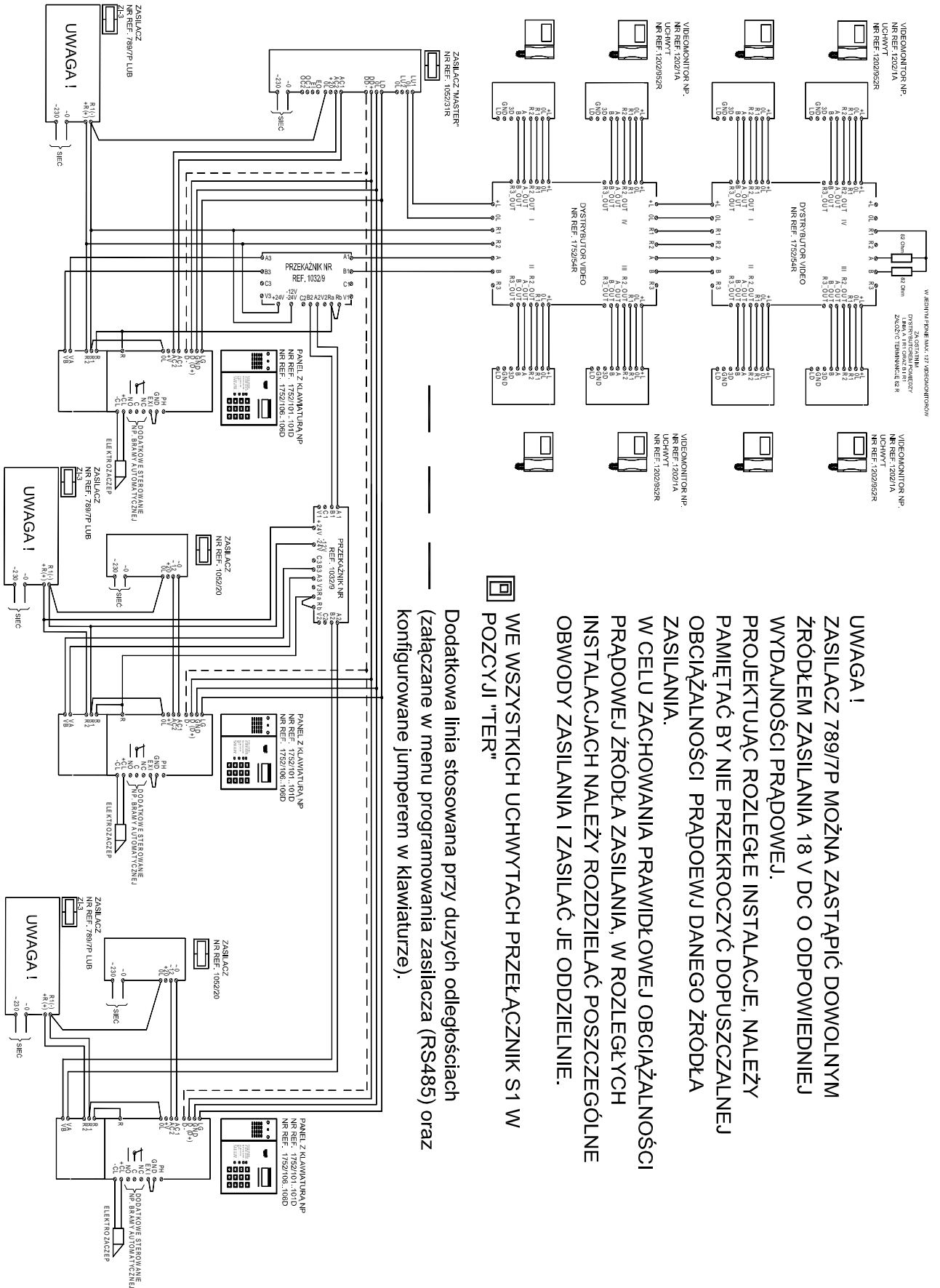

WE WSZYSTKICH UCHWYTAACH PRZEŁĄCZNIK S1 W POZCZYJI "TER"

Dodatkowa linia stosowana przy dużych odległościach (załączane w menu programowania zasilacza (RS485) oraz konfigurowane jumperem w klawiaturze).

UWAGA !
ZASILACZ 78977P MOŻNA ZASTĄPIĆ DOWOLNYM ŹRÓDŁEM ZASILANIA 18 V DC O ODPOWIEDNIEJ WYDAJNOŚCI PRĄDOWEJ.
PROJEKTUJĄC ROZLEGŁE INSTALACJE, NALEŻY PAMIĘTAĆ BY NIE PRZEKROCZYĆ DOPUSZCZALNEJ OBCIĄŻALNOŚCI PRĄDOWEJ DANEGO ŹRÓDŁA ZASILANIA.
W CELU ZACHOWANIA PRAWIDŁOWEJ OBCIĄŻALNOŚCI PRĄDOWEJ ŹRÓDŁA ZASILANIA, W ROZLEGŁYCH INSTALACJACH NALEŻY ROZDZIELAĆ POSZCZEGÓLNE OBWODY ZASILANIA I ZASILAJ JE ODDZIELNIE.

SYSTEM VIDEODOMOFONOWY Z 1 GŁÓWNYM ORAZ 2 DODATKOWYMI MODUŁAMI WYWOŁANIA

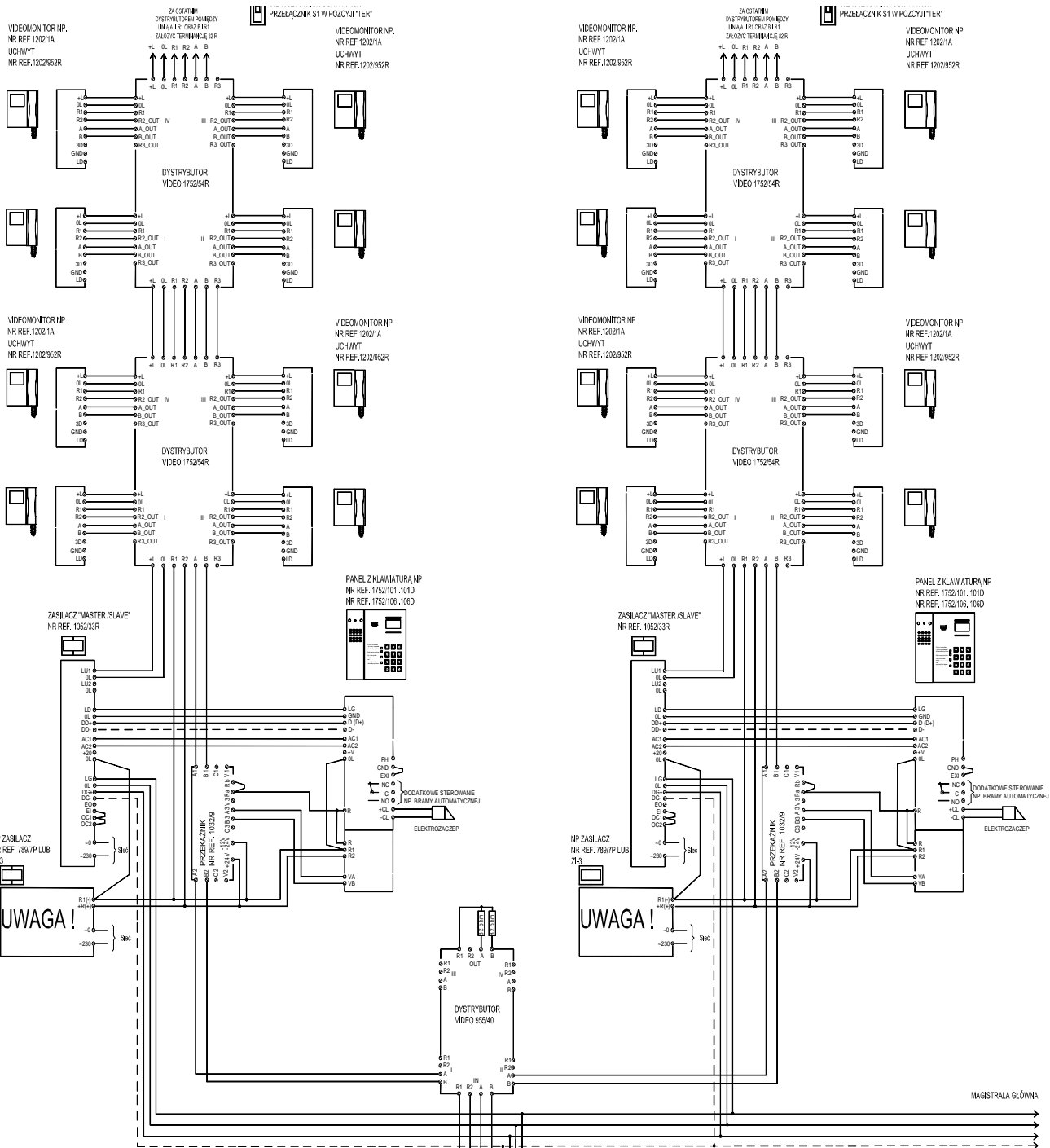

Dodatkowa linia stosowana przy dużych odległościach (złączane w menu programowania zasilacza (RS485) oraz konfigurowane jumperem w klawiaturze).

UWAGA!
ZASILACZ 789/7P MOŻNA ZASTĄPIĆ DOWOLNYM ŹRÓDŁEM ZASILANIA 18 V DC O ODPOWIEDNIEJ WYDAJNOŚCI PRĄDOWEJ. PROJEKTUJĄC ROZLEGŁE INSTALACJE, NALEŻY PAMIĘTAĆ BY NIE PRZEKROCYĆ DOPUSZCZALNEJ OBciążALNOŚCI PRĄDOWEJ DANEGO ŹRÓDŁA ZASILANIA. W CELU ZACHOWANIA PRAWIDŁOWEJ OBciążALNOŚCI PRĄDOWEJ ŹRÓDŁA ZASILANIA, W ROZLEGŁYCH INSTALACJACH NALEŻY ROZDZIELAĆ POSZCZEGÓLNE OBWODY ZASILANIA I ZASILAJE ODDZIELNIE.

MIWI-URMET Sp. z o. o
ul. Pojezierska 90A
91-341 Łódź
tel: (0-42) 616-21-00
fax: (0-42) 616-21-13

e-mail: miwi@miwiurmet.com.pl
<http://www.miwiurmet.com.pl>

Z dnia 5.06.2012

Dyspozycja dotycząca używania sprzętu elektrycznego i elektronicznego w krajach Unii Europejskiej.

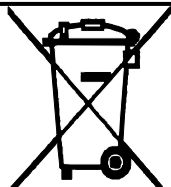

Ten symbol umieszczony na produkcie, na opakowaniu lub w instrukcji obsługi, oznacza, że urządzenie nie powinno być wyrzucane, tak jak zwykłe odpady lecz oddawane do odpowiedniego punktu skupu/punktu zbioru zużytych urządzeń elektrycznych i elektronicznych działających w systemie recyklingu zgodnie z ustawą z dnia 29 lipca 2005 r. o zużytym sprzęcie elektrycznym i elektronicznym {D.U. z 2005 r. nr 180, poz. 1494 i 1495}

Postępowanie zgodnie z powyższymi wskazówkami pozwala ustrzec się potencjalnych, negatywnych konsekwencji dla środowiska i zdrowia człowieka wynikających ze złego składowania i przetwarzania zużytego sprzętu elektrycznego i elektronicznego. (WEEE).

Jeśli jest to możliwe proszę wyjąć z urządzenia baterie i/lub akumulatory i przekazać je do punktów zbiórki zgodnie z obowiązującymi wymaganiami. Przestrzeganie powyższych zasad związanych z recyklingiem zużytego sprzętu i materiałów pozwala utrzymać zasoby i surowce naturalne.
