

ZESTAW WIDEODOMOFONOWY DWUPRZEWODOWY Z MONITOREM GŁOŚNOMÓWIĄCYM Z MOŻLIWOŚCIĄ ROZBUDOWY

Nr ref. 1736/511

INSTRUKCJA INSTALACJI I UŻYTKOWANIA



MIWI URMET Sp. z o. o.
ul. Pojezierska 90A 91-341 Łódź
e-mail: domofony@miwiurmet.pl
Tel. (042) 616-21-00, Fax. (042) 616-21-13
www.miwiurmet.pl



SPIS TREŚCI

1	UWAGI DLA INSTALATORA.....	3
2	OPIS	4
3	PRZEGLĄD FUNKCJI I URZĄDZEŃ.....	5
4	WIDEOMONITOR.....	6
	4.1 MONTAŻ WIDEOMONITORA	7
	4.2 POŁĄCZENIE I KONFIGURACJA	8
5	PANEL WYWOŁANIA.....	10
6	MONTAŻ PANELU WYWOŁANIA.....	12
	6.1 MONTAŻ NATYNKOWY.....	12
	6.2 ETYKIETA OPISOWA	13
7	POŁĄCZENIA I KONFIGURACJA.....	14
8	PODŁĄCZENIE ZEWNĘTRZNEJ KAMERY CCTV	16
9	PRZYKŁADY POŁĄCZEŃ ZESTAWU 1736	18
	9.1 PODSTAWOWY SCHEMAT PODŁĄCZENIA ZESTAWU	18
	9.2 PODŁĄCZENIE SZEREGOWE 3 MONITORÓW	18
	9.3 PODSTAWOWE FUNKCJE ZESTAWU 1736/511	19
	9.4 USTAWIENIA DOMYŚLNE.....	19
	9.5 WSKAŹNIKI DIOD LED 1 I 2	20
	9.6 MAKSYMALNE ODLEGŁOŚCI MIĘDZY URZĄDZENIAMI.....	20
	9.7 DOMYŚLNE USTAWIENIA CZASU PRACY	20
10	AKCESORIA DO ROZBUDOWY SYSTEMU	20
	10.1 ROZBUDOWA: SYSTEM JEDNORODZINNY Z 2 PANELAMI WYWOŁANIA ...	21
11	DZIAŁANIE SYSTEMU	22
	11.1 POŁĄCZENIE Z PANELU WYWOŁANIA.....	22
	11.2 OTWIERANIE DRZWI/FURTKI I DODATKOWEJ BRAMY	23
	11.3 AKTYWACJA STYKÓW MODUŁU PRZEKAŹNIKA 1736/70	23
	11.4 SEKWENCJA PODGLĄDU WIDEO	24
	11.5 NAWIĄZANIE POŁĄCZENIA Z PANELEM.....	25
	11.6 PRZYCISK WYWOŁANIA LOKALNEGO.....	25
	11.7 POŁĄCZENIE INTERKOMOWE POMIĘDZY ODBIORNIKAMI W LOKALU	26

1 UWAGI DLA INSTALATORA

Przed uruchomieniem zestawu należy uważnie przeczytać niniejszą instrukcję, ponieważ zawiera ona ważne informacje i wskazówki dotyczące bezpieczeństwa instalacji, użytkowania i konserwacji i zestawu wideodomofonowego.

- Podzespoły zestawu wideodomofonowego muszą być używane tylko do celów, do jakich zostały zaprojektowane.
- Każde inne użycie jest niewłaściwe. Producent nie ponosi odpowiedzialności za ewentualne szkody powstałe w wyniku niewłaściwego użytkowania.
- Wykonanie instalacji urządzenia musi być zgodne z obowiązującymi normami.
- Obwody zasilające system domofonowy muszą być zabezpieczone przez odpowiedni wyłącznik z odległością otwarcia styków co najmniej 3 mm.
- Po rozpakowaniu należy sprawdzić kompletność zestawu.
- Upewnij się, że dane na tabliczkach znamionowych urządzeń zgadzają się z parametrami sieci zasilającej.
- Elementy opakowania (worki plastikowe, styropian itd.) nie mogą być pozostawione w zasięgu dostępu dzieci, ponieważ tworzą potencjalne zagrożenie.
- Nie należy zasłaniać otworów wentylacyjnych w poszczególnych podzespołach ani w inny sposób utrudniać odprowadzania ciepła z urządzenia.
- Nie należy instalować zasilacza ani monitora w środowisku narażonym na działanie deszczu lub wilgoci.
- Do czyszczenia nie używaj środków w formie aerozolu.
- Naprawy/diagnostyki może dokonywać wyłącznie wykwalifikowany personel wskazany przez producenta/dystrybutora.
- Przed przystąpieniem do czyszczenia lub konserwacji należy odłączyć urządzenia od zasilania.
- W przypadku stwierdzenia awarii lub nieprawidłowego działania należy odłączyć urządzenie od zasilania.
- Do napraw należy używać wyłącznie podzespołów dostarczonych przez producenta.
- Dokument ten musi być zawsze załączony do urządzenia.
- Nie należy otwierać urządzeń chyba że jest to wyraźnie wskazane w niniejszej instrukcji.
- Niezastosowanie się do powyższych uwag może zagrozić bezpieczeństwu użytkownika.
- Aby usunąć kurz i brud używaj miękkiej szmatki. Nie stosować agresywnych płynów czyszczących (benzyny, rozpuszczalniki, itd.), które mogą powodować korozję.
- Zestaw ten musi być zasilany wyłącznie z zasilacza załączonego do zestawu.
- Do czyszczenia używaj wyłącznie miękkiej ściereczki. Nie należy używać agresywnych detergentów, które mogą zniszczyć strukturę materiału, nie należy używać środków w sprayu.

Aktualna wersja instrukcji (w wersji oryginalnej) może być wyświetlona po zeskanowaniu poniższego kodu QR



2 OPIS

Zestaw **1736/511** umożliwia tworzenie jedno i wielolokatorskich systemów wideodomofonowych przy wykorzystaniu jedynie 2 niespolaryzowanych przewodów. Począwszy od podstawowego zestawu składającego się z panelu przyciskowego z jednym przyciskiem, wideomonitora i zasilacza, istnieje możliwość rozbudowy systemu do maksymalnej ilości 4 lokatorów.

System wyposażony jest w funkcję interkomu pomiędzy unifonami i wideomonitorami znajdującymi się w tym samym mieszkaniu.

Zawartość zestawu bazowego 1736/511	
<i>Panel wywołania z kamerą kolorową</i>	1736/51
<i>7" monitor głośnomówiący z przyciskami typu "soft touch"</i>	1736/1
<i>Zasilacz systemowy</i>	1736/100A

Możliwości rozbudowy systemu wideodomofonowego	
<i>Panele wywołania (zewnętrzne)</i>	1 do 2
<i>Przycisków wywołania</i>	1 do 4
<i>Łączna ilość wszystkich odbiorników w lokalach</i>	do 8
<i>Maksymalna ilość odbiorników na lokal (przy 1-2 rodzinnym)</i>	do 4
<i>Maksymalna ilość odbiorników na lokal (przy 3-4 rodzinnym)</i>	do 2
<i>Zewnętrzna kamera CCTV na każdy panel</i>	1
<i>Ilość zasilaczy systemowych</i>	Maks. 1
<i>Moduł przekaźnikowy</i>	do 4 na lokal

Korzystając z akcesoriów dodatkowych system **1736/511** może obsługiwać następujące funkcje:

- **Monitoring** ze wszystkich lokali
- **Rozmowa interkomowa** między odbiornikami w lokalu
- **Kontrola dostępu** przy użyciu czytnika kluczy, który może być wbudowany w panel zewnętrzny
- **Sterowanie elektrozaczepem i bramą** podłączonymi do paneli wywołania
- **Przekierowanie wywołania** na urządzenie mobilne (smartfon)

Akcesoria do rozbudowy:	
<i>Zalecana kamera zewnętrzna</i>	3300/410 3300/510
<i>Unifon głośnomówiący</i>	1736/2
<i>Zestaw przycisków z etykietą do panelu zewnętrznego</i>	1736/102-104
<i>Moduł czytnika KD</i>	1730/65
<i>Rozdzielacz wideo upraszczający okablowanie</i>	1735/54
<i>Moduł Wi-Fi do przekierowania na smartfony</i>	1736/67
<i>Przekaźnik</i>	1736/70

3 PRZEGLĄD FUNKCJI I URZĄDZEŃ



Panel wywołania

Montaż natynkowy. Panel z daszkiem i kolorową kamerą w standardzie. Możliwość zastosowania do 4 przycisków wywołania. Podłączenie lokalnego styku otwarcia drzwi (przycisk wyjścia). Aktywacja zamka 12V. Sygnalizacja led statusu pracy panelu zewnętrznego.



Obsługa kamer CCTV

Panel zewnętrzny umożliwia podłączenie kamery typu Urmet nr ref. 3300/410, 3300/510 lub innych modeli z analogowym sygnałem video CVBS. Możliwość monitorowania terenu zewnętrznego za pomocą wszystkich obecnych kamer. Możliwość załączenia audio w panelu, z którego następuje podgląd.



Odbiorniki w lokalu

Kolorowy wideomonitor z ekranem 7" nr ref. 1736/1 i unifon głośnomówiący z przyciskami typu SOFT TOUCH nr ref. 1736/2. Dioda LED sygnalizująca połączenie. Możliwość łączenia równoległe do 4 odbiorników w tym samym mieszkaniu. Obsługa interkomu pomiędzy odbiornikami w tym samym mieszkaniu. Obsługa przycisku dzwonka lokalnego (wywołania pod drzwiami na danym piętrze). Polecenia zamknięcia styku modułu przekaźnikowego 1736/70.

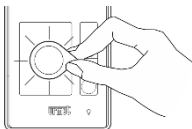

Kontrola dostępu

Panel wywołania jest przystosowany do montażu czytnika KD (nr ref. 1730/65), który po prawidłowym montażu i zaprogramowaniu kluczy umożliwia otwarcie elektro zaczepu podłączonego do panelu wywołania.

W skład zestawu wchodzi dwa klucze master (dające dostęp do programowania) i trzy klucze użytkowników.

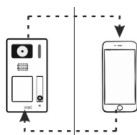

Przekierowanie połączeń

Interfejs WiFi nr ref. 1736/67 do włożenia wewnątrz monitora. Po jego montażu i konfiguracji system będzie przekierowywał wywołania na aplikację mobilną Urmet VIEW, która może być zainstalowana na smartfonie.

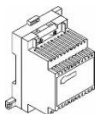

Zasilanie

Tylko jeden zasilacz dla całego systemu.



Dystrybutor sygnału

Opcjonalny rozdzielacz ułatwiający podłączenie na duże odległości w rozbudowanych instalacjach. Dystrybutor umożliwia dostosowanie systemu do sposobu rozprowadzenia przewodów.

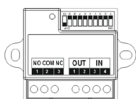

Moduł przekaźnika

Przekaźnik który można aktywować za pomocą unifonu lub wideomonitora a także przy pomocy aplikacji Urmet View na smartfonie. Każdy użytkownik może zarządzać maksymalnie 4 przekaźnikami.

4 WIDEOMONITOR

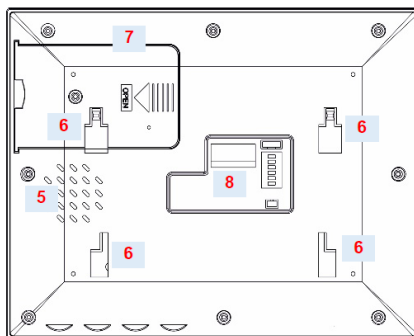
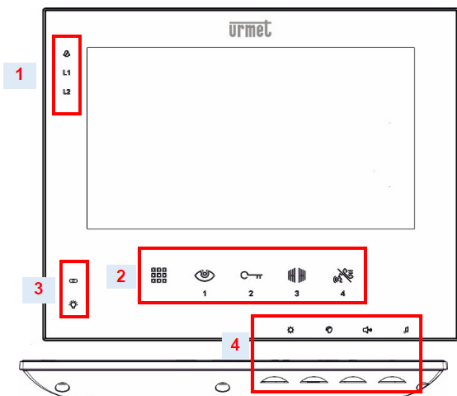

IKONY I FUNKCJE

- 1 Dioda wywołania i wyciszenia

Diody sygnalizujące numer panelu wywołania L1 lub L2
- 2 Przyciski funkcyjne:

- 3 Mikrofon

USTAWIENIA

- 4 Jasność
- 4 Kolory

Aktywacja przekaźnika 1-2-3-4

Załączenie podglądu

Otwarcie elektrozaczepek

Otwarcie bramy

Odebranie/zestawienie rozmowy

Dioda LED funkcji przekaźnika

WIDOK Z TYŁU

- 5 Głośnik
- 6 Zaczepy uchwytu

- 7 Gniazdo dla modułu Wi-Fi
- 8 Złącza połączenia do systemu /przełączniki konfiguracyjne

Wyciszenie dzwonka: przesunąć regulator głośności maksymalnie w lewo.

PARAMETRY MONITORA

Rozdzielczość	800 x 480 pikseli	Podświetlenie przycisków po aktywacji	Automatic
Wyświetlacz	7" TFT	Napięcie	30 Vcc
Pobór prądu w trybie uśpienia	≤ 8 mA	Maksymalny pobór prądu	≤ 200 mA
Zakres temperatury pracy	0° / +55° C	Wymiary i waga	195x155x16mm / 370 g

4.1 MONTAŻ WIDEOMONITORA

Wideomonitor zawiera dedykowany uchwyt do montażu bezpośrednio na ścianie. Aby prawidłowo ułożyć nadmiar przewodów w miejscu montażu monitora należy zainstalować puszkę podtynkową typu 503 (zalecany wybór) lub typową puszkę elektroinstalacyjną o średnicy 60 mm (wkręty w poziomie).

Zamocować uchwyt na wysokości około 1,5 m od podłoża za pomocą odpowiednich śrub mocujących (symbolem **UP** do góry).

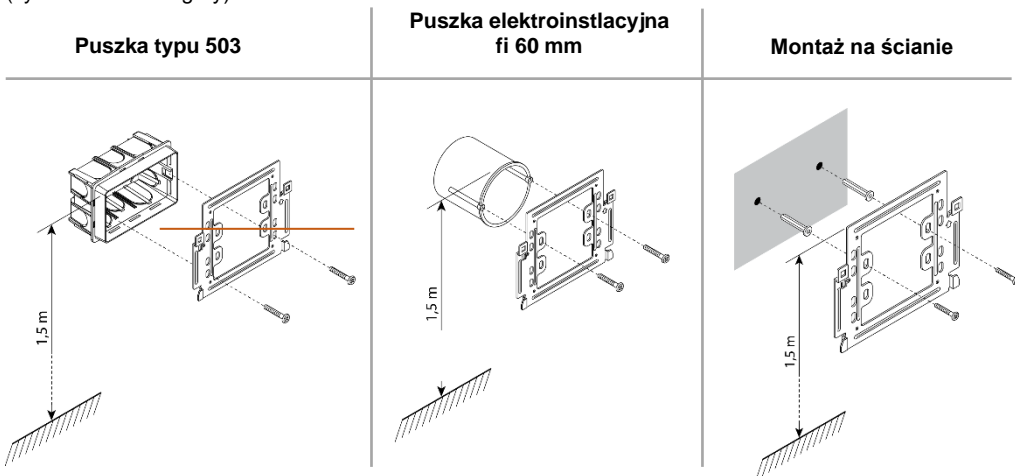

Opis Uchwytu

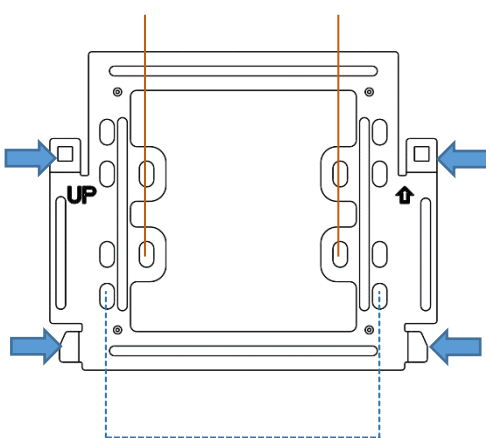

Miejsce montażu monitora



Otwory do montażu w puszcze typu 503



Otwory do montażu przy użyciu puszkę 60 mm

Uwaga: Używając puszek 503, zamocuj wspornik przez dwa dolne otwory

Po zamocowaniu uchwytu do ściany lub do puszki podtynkowej, umieść wideomonitor w miejscach uchwytu wskazanych strzałkami, a następnie dociśnij urządzenie w dół, aby zaczepiło się o uchwyt.

4.2 POŁĄCZENIE I KONFIGURACJA

Złącze do przyłączenia monitora do systemu i przełączniki konfiguracyjne znajdują się z tyłu obudowy monitora. (Zestaw bazowy 1736/511 nie wymaga zmian w konfiguracji przełączników).

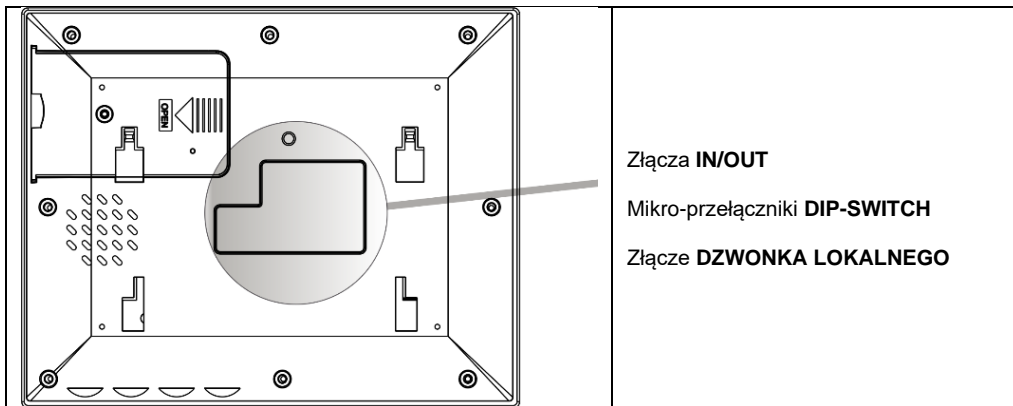

OPIS ZACIKÓW POD PRZEWODY I ZWORA J10

IN IN	Wejście linii	OUT OUT	Wyjście linii	J10	Przycisk dzwonka lokalnego
------------------------	---------------	--------------------------	---------------	------------	----------------------------

USTAWIENIA PRZEŁĄCZNIKÓW

Nr.1-3 Nr. 4	Numer lokalu Nieużywany (off)	Nr.5	Zakończenie linii	Nr.6	Master / Slave
-------------------------------	----------------------------------	-------------	-------------------	-------------	----------------

DOMYŚLNE USTAWIENIA PRZEŁĄCZNIKÓW (JEDEN LOKAL)

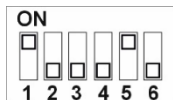

- 1-3 → Numer użytkownika = 1
- 4 → Nieużywany (zostawić) = OFF
- 5 → Zakończenie linii = ON
- 6 → Master (OFF)

Po każdej zmianie ustawień przełączników wyłącz i ponownie włącz zasilanie monitora

☞ Podstawowy zestaw jednolokatorski działa na ustawieniach domyślnych.

TABELA USTAWIEŃ ODBIORNIKÓW: NUMER LOKALU
PRZEŁĄCZNIKI NR. 1-3

POZYCJA	UŻYTKOWNIK
	1
	2
	3
	4

ZAKOŃCZENIE LINII
PRZEŁĄCZNIK NR. 5

ON	Zakończenie linii (terminacja) <i>Założona na ostatnim odbiorniku w lokalu</i>	OFF	Zakończenie linii (terminacja) <i>Zdjęta jeśli pod wyjście jest podłączony następny monitor</i>
-----------	--	------------	---

ODBIORNIK MASTER / SLAVE
PRZEŁĄCZNIK NR. 6

ON	SLAVE (podrzędny) <i>Ustawione na wszystkich dodatkowych monitorach w lokalu</i>	OFF	MASTER (główny) <i>Ustawione na głównym (pierwszym) monitorze w lokalu</i>
-----------	--	------------	--

DIODA LED L1/L2 W SYSTEMACH ROZSZERZONYCH
SYGNALIZACJA LED NA MONITORZE UŻYTKOWNIKA

L1 lub L2	<i>Wolne miganie</i>	<i>Wywołanie z zewnętrznego panelu 1 lub 2</i>
L1 lub L2	<i>Świecenie stałe</i>	<i>Rozmowa z panelem 1 lub panelem 2, wywołany podgląd audio/wideo z panelu 1 lub 2</i>
L1 lub L2	<i>Szybkie miganie</i>	<i>Aktywna rozmowa z panelem 1 lub panelem 2</i>
L2	<i>Wolne miganie</i>	<i>Wywołanie z przycisku dzwonka lokalnego (jeśli jest podłączony), inny ton melodii dzwonka</i>

CZASY SYSTEMOWE

CZAS TRWANIA POŁĄCZENIA I ROZMOWY

<i>Czas na odebranie połączenia z panelu wywołania</i>	<i>25 sekund</i>
<i>Gwarantowany czas rozmowy</i>	<i>Maks. 120 sekund</i>

Uwaga: Czasy mogą się różnić w przypadku obecności modułu Wi-Fi 1736/67 (patrz instrukcja modułu).

5 PANEL WYWOŁANIA

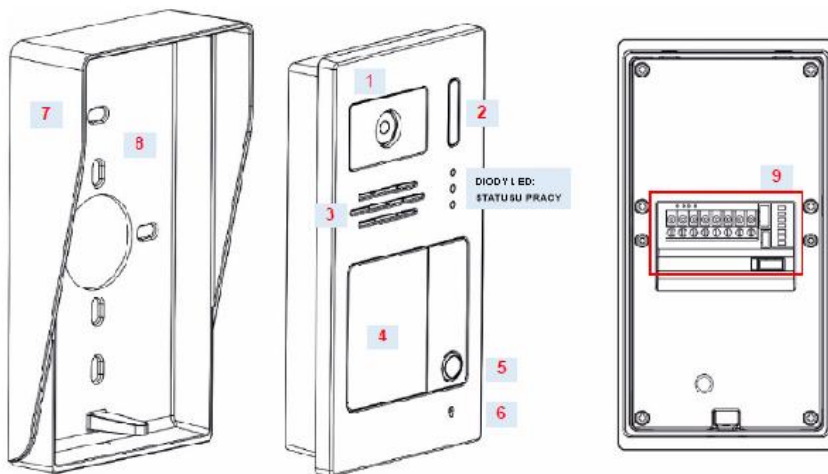

FUNCTIONS

1	Kamera	4	Etykieta opisowa	7	Daszek
2	Oświetlenie LED	5	Przycisk wywołania	8	Otwory montażowe do ściany
3	Głośnik	6	Mikrofon	9	Zaciski połączeniowe /przełączniki konfiguracyjne

Parametry

Rozdzielczość kamery	700 TVL	Obiektyw kamery	1/4", 110°
Napięcie zasilania	30 Vdc	Max pobór prądu	≤ 150 mA
Minimalne natężenie światła	0.05 LUX	Czas rozmowy	120 seconds
IP szczelność	54	Temperatura pracy	-10° / +55° C
Wymiary	103x185x44mm	Waga	775 g

Funkcje panelu wywołania

Zasilanie elektrozaczełu SE+/SE-	12VDC /VAC max.250mA
Styki bezpotencjałowe NO/NO dedykowane do otwarcia bramy	1A @30Vdc

Możliwości rozbudowy

Zewnętrzna kamera CCTV	Urmet nr ref. 3300/410, 3300/510 lub inna CVBS*
Zestaw czytnik + klucze KD	Nr ref. 1730/65

* Panel wywołania może zasilac zewnetrzną kamerę prądem 300 mA, (szczytowo do 500 mA) i napięciem 12 VDC.

6 MONTAŻ PANELU WYWOŁANIA

6.1 MONTAŻ NATYNKOWY

Odkręć śrubę wskazaną na rysunku, aby wyjąć front panelu przycisków z obudowy z daszkiem.

Umieść obudowę z daszkiem na odpowiedniej wysokości, pamiętając aby umożliwić przeprowadzenie przewodów przez otwór techniczny.

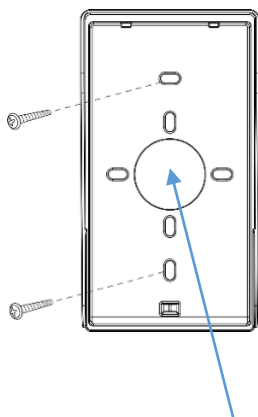
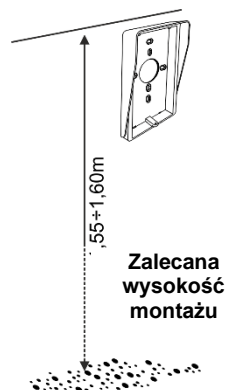
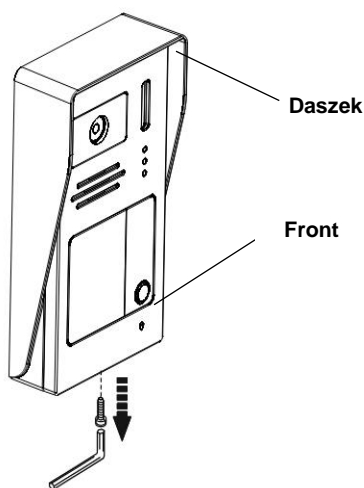

Otwory do prowadzenia przewodów

Do mocowania należy użyć mocowań odpowiednich dla podłoża do którego mocujemy obudowę.

Po zamocowaniu obudowy z daszkiem włóż front wkładając w pierwszej kolejności jego górną część w zaczepy (rys.)

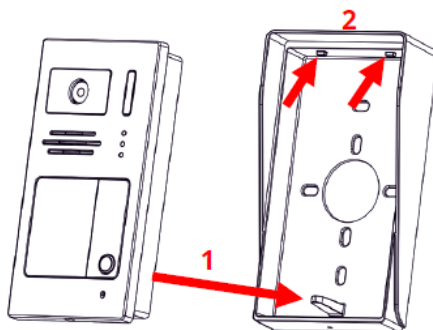

6.2 ETYKIETA OPISOWA

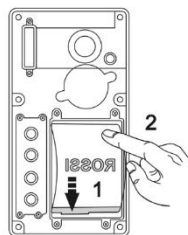
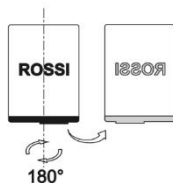
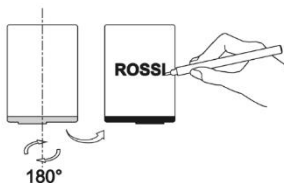
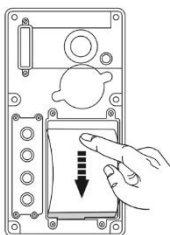
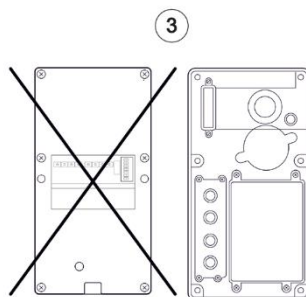
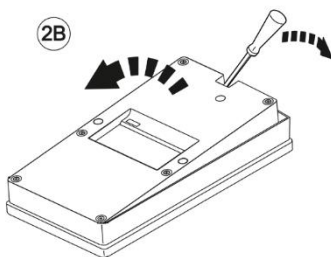
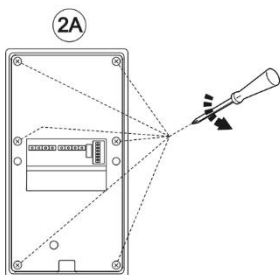
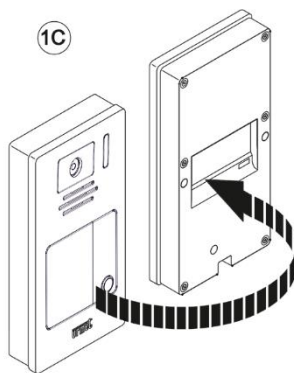
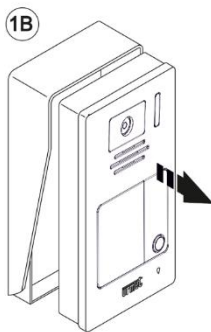
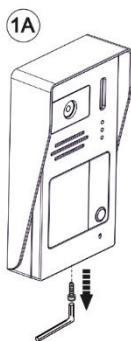

7 POŁĄCZENIA I KONFIGURACJA

Złącza i przełączniki konfiguracyjne są dostępne z tyłu frontu panelu wywołania. Aby uzyskać dostęp do złączy i przełączników DIP, odkręć śrubę mocującą przedni front panelu do daszka, jak opisano powyżej.

**TYLNA STRONA
FRONTU PANELU
WYWOŁANIA**

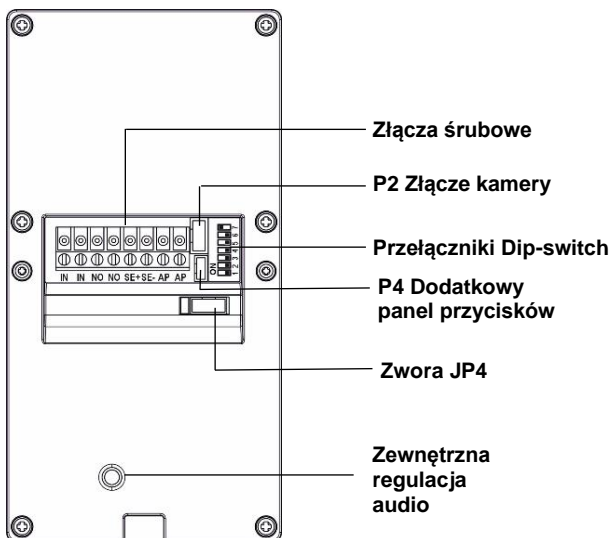

OPIS ZACISKÓW

IN	Zasilanie	NO	Styk bezpotencjałowy (brama)	SE+	Elektroza	AP	Przycisk wyjścia	JP4	Kamera dodatkowa
IN		NO		SE-	czep	AP			

ZNACZENIE I USTAWIENIA PRZEŁĄCZNIKÓW DIP SWITCH

1	Numer panelu	2	Czas zasilania elektroz.	3	Programowanie kluczy	4	Standard wideo	5	Ilość przycisków	6		7	Zakończenie linii
1	(OFF), 2 (ON)	2	300ms (OFF) / 4 sec.(ON)	3	OFF / ON	4	PAL(OFF) / NTSC (ON)	5	1, 2, 4	6		7	OFF / ON

Domyślne ustawienia przełączników DIP SWITCH

	<p>1 → Numer panelu wywołania= 1 2 → Czas zasilania EZ = 300 ms 3 → Programowanie kluczy = OFF (Szczegóły w instrukcji zestawu nr ref 1730/65) 4 → Standard wideo = PAL 5 and 6 → Ilość przycisków = 1 7 → zakończenie linii = ON</p>	<p>PO KAŻDEJ ZMIANIE USTAWIEŃ PRZEŁĄCZNIKÓW WYŁĄCZ I PONOWNIE WŁĄCZ ZASILANIE PANELU</p>
--	--	--

Domyślne położenie zwory JP4 : ON

Dodając kamerę zewnętrzną należy usunąć zworę JP4. Jeśli dodatkowa kamera nie jest podłączona do panelu pozostaw zworę w pozycji ON.

- ☞ Zapoznaj się z instrukcjami dołączonymi do poszczególnych urządzeń, aby rozszerzyć system o kolejną stację zewnętrzną (nr kat. 1736/51) lub o dodatkowe przyciski wywołania (zestaw 2-4 przycisków nr kat. 1736 / 102-104) lub zintegrować moduł kontroli dostępu (Nr 1730/65).
- ☞ Domyślna konfiguracja panelu wywołania dostosowana jest do typowego zastosowania w zestawie jednolokatorskim .

Ustawienia przełączników DIP SWITCH dla większej ilości przycisków wywołania (użytkowników)

Za pomocą modułów przycisków (moduł dwuprzyciskowy ref.1736/102 i moduł czteroprzyciskowy ref.1736/104 zmienianych w panelu zewnętrznym uzyskujemy domofon 2,3 lub 4 lokatorski).

W zależności od ilości lokali jakie ma obsługiwać panel (*wybranego modułu przycisków*) musimy w panelu zewnętrznym ustawić przełączniki **DIP SWITCH** o numerach 5 i 6 w odpowiednich pozycjach pokazanych na rysunku poniżej:

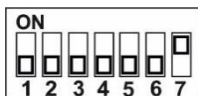

→ 1 użytkownik (*jeden lokal*)



→ 2 użytkowników (*dwa lokale*)

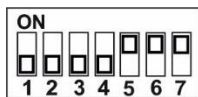

→ 4 użytkowników (*cztery lokale*)

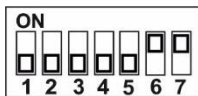

→ 0 użytkowników (*przyciski wyłączone*)

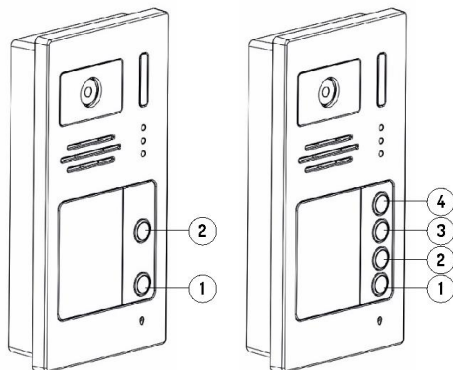

Kolejność wywołania lokali
po zmianie modułu przycisków
na **1736/102** i **1736/104**

8 PODŁĄCZENIE ZEWNĘTRZNEJ KAMERY CCTV

Do panelu w zestawie 1736 może być podłączone zewnętrzna kamera CCTV, z której obraz będzie wyświetlony na monitorze. Kamerę można wybrać z katalogu Urmet CCTV. Wybrana kamera musi mieć tryb pracy CVBS (zasilanie 12 V DC, maksymalny średni pobór prądu 300 mA), przykładowo: KAMERA AHD DZIEŃ I NOC 4 Mpx 3,6 mm z LED IR, nr ref. 3300/410 lub 3300/510.

Panel wywołania jest dostarczany z 3-żyłowym przewodem, który należy włożyć do złącza P2 z tyłu panelu (patrz rozdział: **POŁĄCZENIA**)

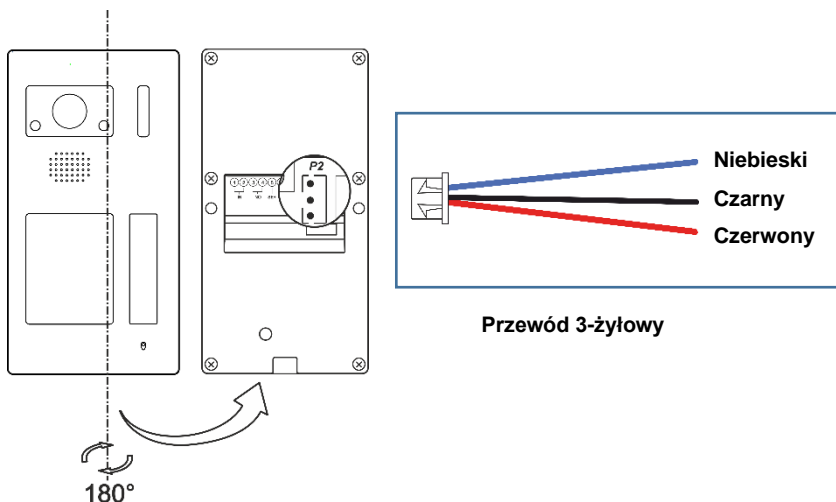

Podłączenie panelu wywołania

1. Wyłącz zasilanie.
2. Zdejmij zworę **JP4**. Fabrycznie zwora jest założona (kamera dodatkowa niepodłączona).
3. Włóż złącze w obszar **P2** i podłącz 3 przewody zgodnie z poniższym schematem
4. Włącz zasilanie.

Schemat połączeń

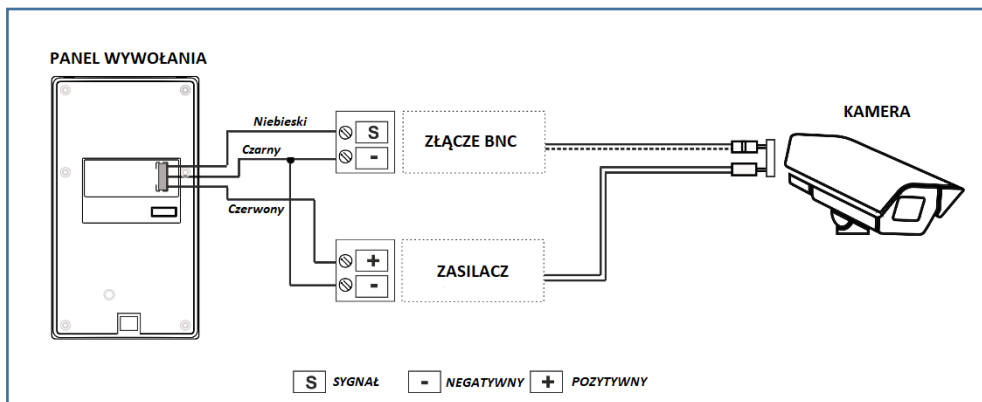

Uwaga: upewnij się, że czarny kabel jest podłączony do dwóch negatywów wychodzących z kamery (sygnał wideo i zasilanie).

* **Rekomendowane akcesoria**

Aby połączyć przewody wychodzące z panelu wywoławczego z przewodami kamery, zalecamy użycie adapterów typu pokazanego na przykładzie poniżej. Do przesyłania sygnału wideo z kamery użyj kabla koncentrycznego 75 Ω.



Adapter na kabel koncentryczny z męskim złączem BNC



Zasilacz - złącze męskie

Konfiguracja kamery Urmet Ref. 3300/410 tryb CVBS

1. Do pracy z systemem 1736 w kamerze musi być wybrany tryb wideo CVBS. Aby to zrobić: Wciśnij przycisk  na wideodomofonie kilka razy aż na wideodomofonie pojawi się niebieski ekran (wybrana kamera).
2. Trzymaj joystick wzdłuż kabla kamery przesunięty w prawo, unikając naciskania go centralnie.
3. Gdy obraz pojawi się na wideomonitorze, zwolnij joystick.

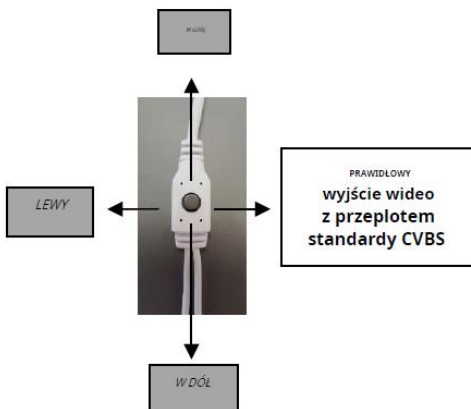

Uwaga: Jeśli operacja opisana powyżej nie powiedzie się, wyłącz kamerę i włącz ją ponownie przed powtórzeniem operacji od 1 do 3.

Informacje na temat instalacji i konfiguracji standardowej kamery zgodnej z określonymi funkcjami można znaleźć w instrukcji obsługi konkretnego produktu.

9 PRZYKŁADY POŁĄCZEŃ ZESTAWU 1736

9.1 PODSTAWOWY SCHEMAT POŁĄCZEŃ ZESTAWU

Zestaw 1736/501 jest gotowy do instalacji zgodnie z poniższym schematem. Nie ma potrzeby modyfikowania przełączników DIP i zwerek na urządzeniach.

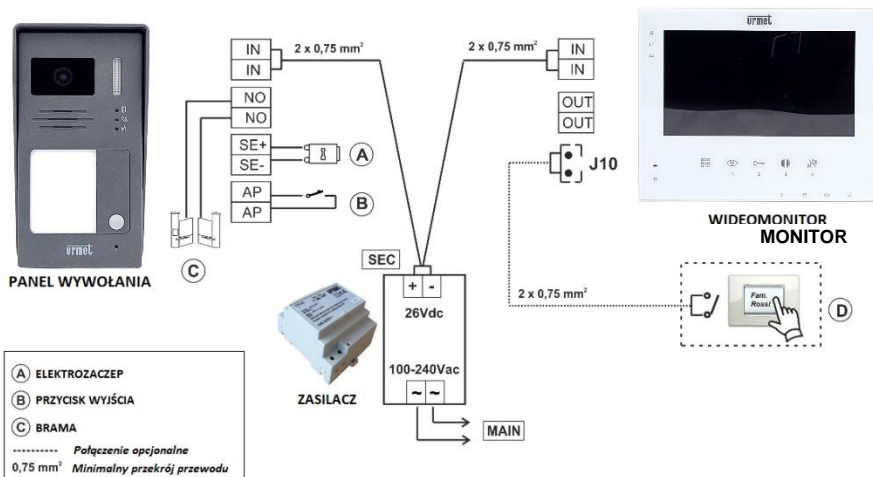

9.2 POŁĄCZENIE SZEREGOWE 3 MONITORÓW



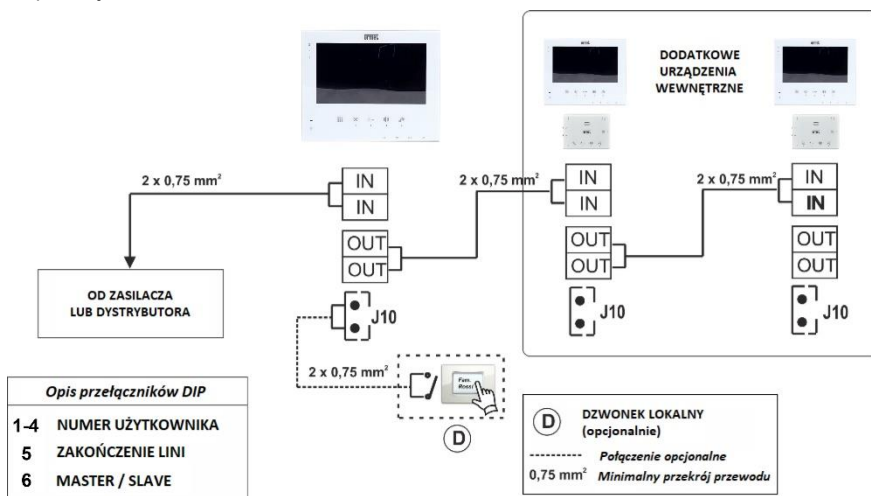

Do wykonania tego typu instalacji potrzebne są następujące urządzenia: wideomonitora 1736/1 lub domofony 1736/2. Położenie mikroprzełączników już zainstalowanego wideomonitora należy zmienić, jak pokazano poniżej:

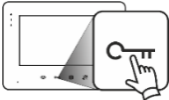

Opis przełączników DIP	
1-4	NUMER UŻYTKOWNIKA
5	ZAKOŃCZENIE LINII
6	MASTER / SLAVE

9.3 PODSTAWOWE FUNKCJE ZESTAWU 1736/511

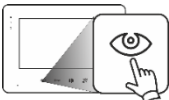
Szczegółowy opis poszczególnych funkcji znajduje się w następnym rozdziale

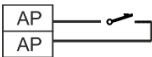
	<p>WYWOŁANIE I URUCHOMIENIE KAMERY Z PANELU ZEWNĘTRZNEGO</p>	<p><i>Naciśnij przycisk wywołania na panelu (patrz schemat podstawowy podłączenia zestawu)</i></p>
	<p>OTWARCIE FURTKI / DRZWI</p>	<p><i>Naciśnij wskazany przycisk przy włączonym wyświetlaczu wideomonitora</i></p>
	<p>OTWARCIE BRAMY</p>	<p><i>Naciśnij wskazany przycisk przy włączonym wyświetlaczu wideomonitora</i></p>
	<p>PODGLĄD WIDEO</p>	<p><i>Włącz wyświetlacz, naciskając wskazany przycisk</i></p>
	<p>DZWONEK LOKALNY</p>	<p><i>Opcjonalne podłączenie do złącza J10 w wideomonitorze</i></p>
	<p>PRZYCIISK WYJŚCIA WEW.</p>	<p><i>Podłączenie złącza AP do stacji zewnętrznej</i></p>

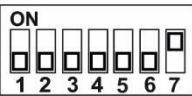

9.4 USTAWIENIA DOMYŚLNE

<p>Przełączniki DIP wideomonitora</p>		<p>1 - 3 → Numer użytkownika = 1 4 → Wolne = OFF 5 → Zakończenie lini = ON 6 → Master/Slave = Master</p>
<p>Przełączniki DIP panelu wywołania</p>		<p>1 → Identyfikator = 1 2 → Czas otwarcia = 300 ms 3 → Programowanie kluczy 4 → Tryb wideo = PAL 5 and 6 → Ilość przycisków = 1 7 → Zakończenie lini = ON</p>

ZWORA JP4	ON	Zewnętrzna kamera nie jest podłączona
-----------	----	---------------------------------------

9.5 WSKAŹNIKI DIOD LED 1 I 2

Na wideomonitorze

Odbieranie połączeń z panelu wywołania	LED 1 wolne miganie
Podczas rozmowy z panelem wywołania	LED 1 świeci na stałe
Sygnal z dzwonka lokalnego	LED 2 wolne miganie
Naciśnij przycisk  podglądu audio-wideo	LED 1 świeci na stałe
Naciśnij przycisk  po aktywowaniu podglądu	LED 1 i 2 wyłączona

Uwaga: Informacje na temat dodatkowych monitorów można znaleźć w instrukcjach dołączonych do poszczególnych produktów.

9.6 MAKSYMALNE ODLEGŁOŚCI MIĘDZY URZĄDZENIAMI

Minimalny przekrój przewodu nie może być mniejszy niż 0.75 mm²

Pomiędzy panelem wywołania a ostatnim wideomonitorzem	160 m
Pomiędzy panelem wywołania a zasilaczem	60 m
Pomiędzy zasilaczem a ostatnim wideomonitorzem	100 m
Pomiędzy panelem wywołania a kamerą zewnętrzną	30 m
Pomiędzy zasilaczem a rozdzielaczem wideo	30 m

W układach zaprojektowanych na granicy dopuszczalnych limitów (pod względem odległości i liczby obecnych urządzeń), zaleca się stosowanie kabli o przekroju większym niż **0,75 mm²**, aby uniknąć np. zakłóceń na wyświetlaczu podczas połączenia z panelem wywołania.

9.7 DOMYŚLNE USTAWIENIA CZASU PRACY

Czas wywołania i rozmów:

Czas oczekiwania na odebranie połączenia z panelu	25 sec.
Czas rozmowy	120 sec.

Uwaga: Czasy mogą się różnić w przypadku obecności modułu WiFi 1736/67 (patrz instrukcja modułu).

10 AKCESORIA DO ROZBUDOWY SYSTEMU

Uproszczone programowanie za pomocą przełączników DIP ułatwia konfigurację nowych akcesoriów w systemie (np. drugi panel, dodatkowe monitory itp.) Opcjonalny dystrybutor nr ref. **1735/54**, ułatwia rozprowadzenie przewodów zarówno w połączeniach IN/OUT a także okablowania w gwiazdę. W opisie każdego dodatkowego urządzenia w dołączonej instrukcji dostępna jest tabela podsumowująca konfigurację.



System jednorodzinny z zestawem podstawowym 1736/511 nie wymaga konfiguracji. Po wykonaniu połączenia jest gotowy do pracy.

10.1 ROZBUDOWA: SYSTEM JEDNORODZINNY Z 2 PANELAMI WYWOŁANIA

Potrzebne urządzenia do poniższej instalacji: Panel wywołania ref. **1736/51**, kamera Urmet Ref. **3300/410**, **3300/510** lub ogólne w trybie CVBS (szczegóły w sekcji poświęconej podłączeniu kamery zewnętrznej).

Drugi wideomonitor Ref. **1736/1** lub unifon głośnomówiący **1736/2** dla drugiego lokalu

 **Usuń zworkę JP4 z panelu wywołania, do którego podłączona jest kamera dodatkowa.**

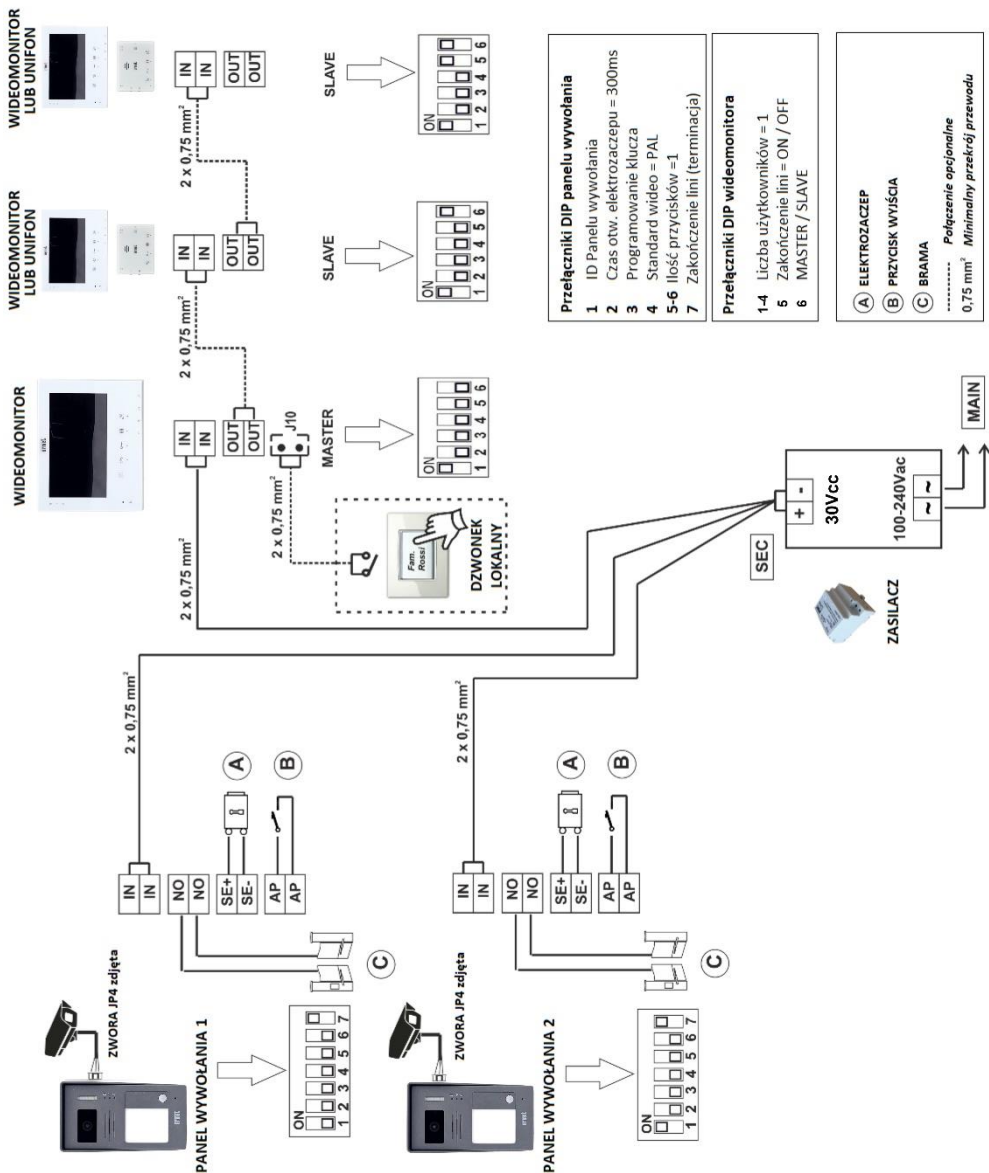

11 DZIAŁANIE SYSTEMU

11.1 POŁĄCZENIE Z PANELU WYWOŁANIA

W przypadku połączenia przychodzącego z zewnątrz wideomonitor emituje sygnał wywołania i włącza się wyświetlacz.

W rozbudowanym systemie z kilkoma odbiornikami w lokalu wszystkie wyemitują dźwięk i tylko główny monitor (master) wyświetli obraz z kamery panelu wywołania.

Po wywołaniu zacznie migać dioda LED 1 lub 2, wskazując panel wywołania z której nawiązano połączenie.

Można zainstalować do dwóch paneli wywołania. W takim przypadku wywołanie z pierwszego panelu spowoduje miganie diody **LED 1**, natomiast wywołanie z drugiego spowoduje miganie diody **LED 2**. Na panelu zewnętrznym po wciśnięciu przycisku będzie migać żółta dioda led (status pracy).

Aby rozpocząć rozmowę z panelem zewnętrznym, wciśnij przycisk rozmowy. Dioda LED na monitorze która wcześniej migiała zaświeci się na stałe, na pozostałych odbiornikach dioda led będzie migać wskazując na trwającą rozmowę (stan zajętości). Żółta dioda led na panelu zewnętrznym zgaśnie i zaświeci się zielona.

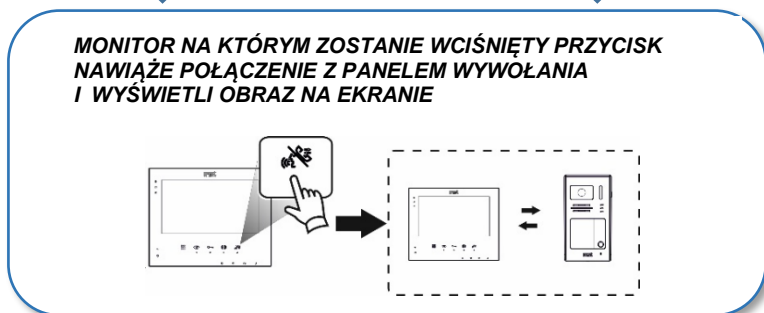

Aby zakończyć rozmowę, ponownie wciśnij przycisk lub poczekaj na upływanie limitu czasu połączenia (maksymalny czas rozmowy to 2 minuty).

11.2 OTWIERANIE DRZWI/FURTKI I DODATKOWEJ BRAMY

W trybie czuwania przyciski drzwi  i bramy  są nieaktywne. Aktywne będą komendy zwracia 4 styków przełącznika. Po połączeniu i włączeniu się wyświetlacza dwa pierwsze polecenia otwarcia będą również aktywne.

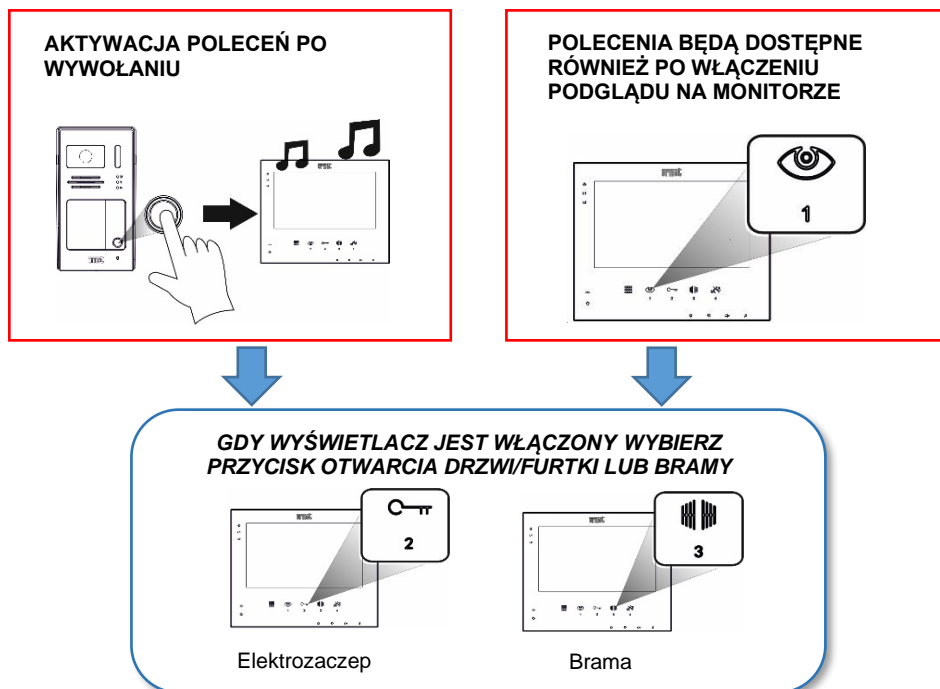

 *Wideomonitor wyłączy się po 2 minutach, jeśli nie zostanie naciśnięty żaden przycisk.*

11.3 AKTYWACJA STYKÓW MODUŁU PRZEKAŹNIKA 1736/70

Pod przyciski dotykowe monitora o numerach od 1 do 4 można przypisać funkcje dodatkowe (np. światło) które będą podłączone do przełącznika 1736/70. Po naciśnięciu przycisku  na monitorze zaświeci się czerwona ikona żarówki i naciśnięcie przycisku powiązanego z modułem przełącznika spowoduje zamknięcie odpowiedniego przypisanego styku w ciągu 5 sekund.

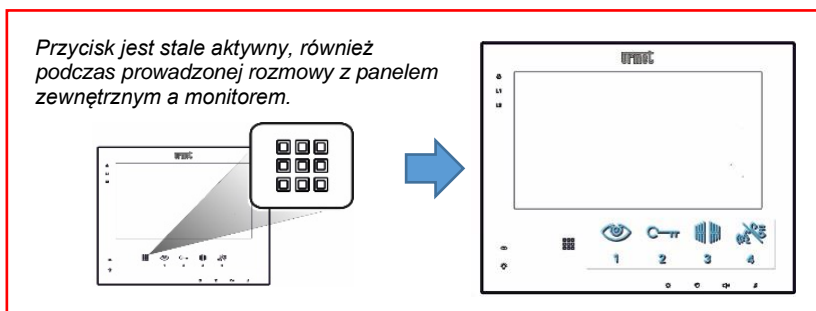

11.4 SEKWENCJA PODGLĄDU WIDEO

Na wideomonitorze możemy wyświetlić obraz z kamer dodatkowych podłączonych do systemu. Aktywacja i przełączanie obrazu z kamer wykonujemy naciskając przycisk podglądu na wideomonitorze.

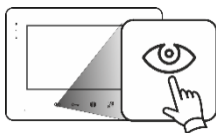

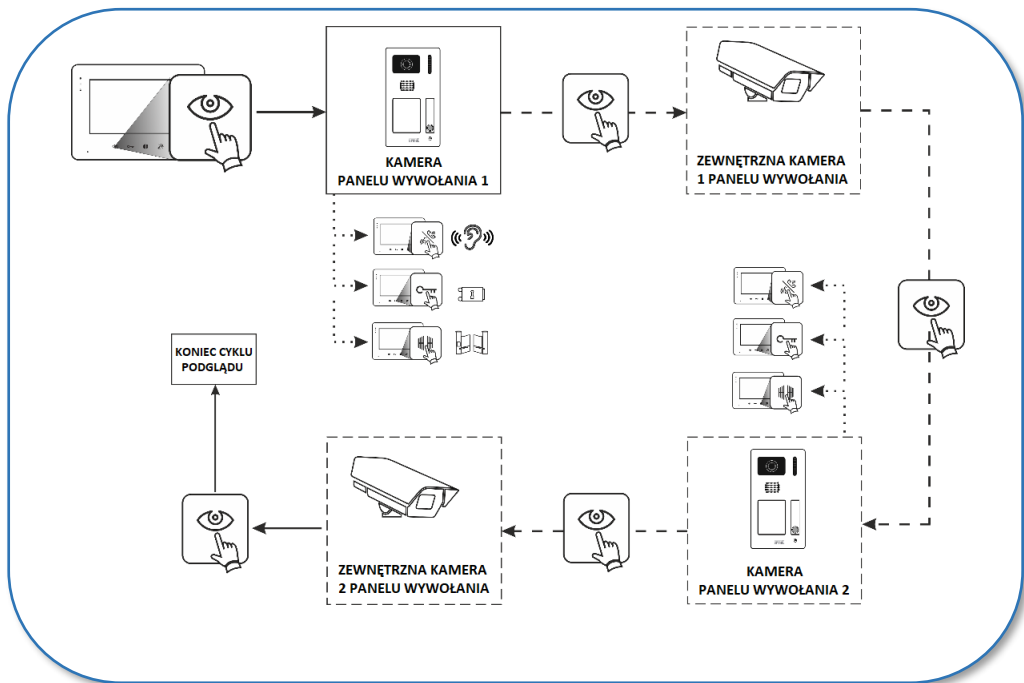

Każde następne naciśnięcie przycisku powoduje wyświetlanie obrazu z kolejnego panelu wywołania lub kamery dodatkowej.



- > Linia ciągła wskazuje sekwencję operacji, które można wykonać przy użyciu zestawu
- - -> Linia przerywana wskazuje cykl nadzoru wideo w systemie rozszerzonym do maksymalnej wydajności (maks. Dwa panele zewnętrzne, jedna kamera sterująca na stacji zewnętrznej)

Ostatnie naciśnięcie dedykowanego przycisku wyłącza wyświetlacz wideodomofonu.

Gdy system jest w stanie gotowości i odbierane jest połączenie z panelu wywołania, można wyświetlić podłączoną do niej kamerę zewnętrzną. Naciśnij przycisk  na wideodomofonie, aby wyłączyć wyświetlacz. Naciśnij go ponownie, aby wyświetlić obraz z panelu wywołania. Naciśnij kolejny raz, aby wyświetlić kamerę zewnętrzną.

 **Połączenie przychodzące z panelu wywołania ma zawsze wyższy priorytet i może zakłócać wizję z innych podłączonych kamer.**

11.5 NAWIĄZANIE POŁĄCZENIA Z PANELEM

Naciśnij **przycisk podglądu wideo** na wideomonitorze aby aktywować połączenie z panelem.

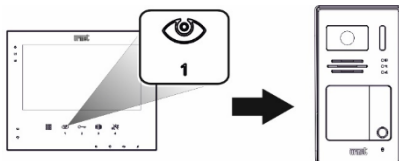

Po włączeniu wyświetlacza naciśnij przycisk **rozmowy** na wideomonitorze aby rozpocząć rozmowę lub aktywować nasłuchiwanie otoczenia:

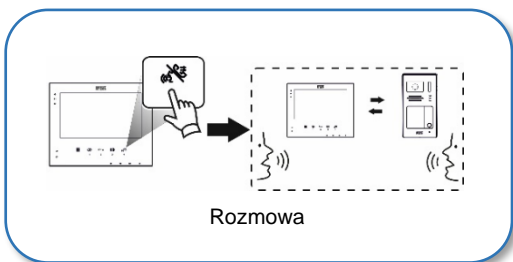

lub

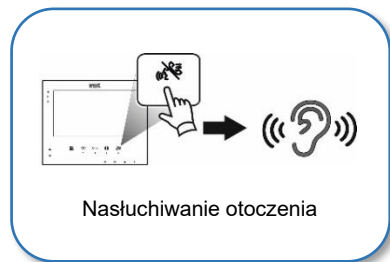

Aby rozłączyć połączenie audio naciśnij ponownie przycisk rozmowy 

11.6 PRZYCIŚNIK WYWOŁANIA LOKALNEGO

Możliwość podłączenia przycisku wywołania lokalnego (monitor funkcjonuje jako dzwonek do drzwi).

Połączenie wykonuje się za pomocą dostarczonego kabla do złącza **J10** wideomonitorze. Powtórz połączenie na złączu **J10** dla wideomonitorów lub złączu **J2** dla unifonów w celu uzyskania wywołania dla kolejnych podłączonych urządzeń.

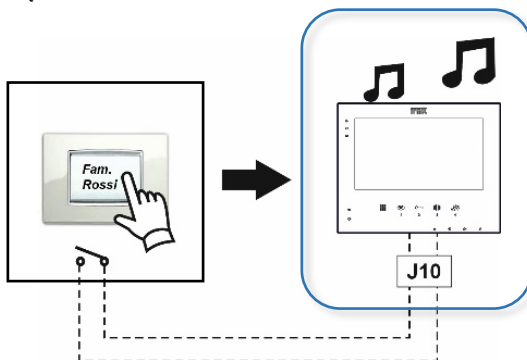

11.7 POŁĄCZENIE INTERKOMOWE POMIĘDZY ODBIORNIKAMI W LOKALU

System umożliwia nawiązanie rozmowy pomiędzy monitorami lub unifonami znajdującymi się w mieszkaniu.

 Usługa jest dostępna tylko wtedy, gdy dodano dodatkowe odbiorniki w lokalu.

Gdy system jest w stanie gotowości, naciśnij przycisk aktywacji dźwięku, inne obecne urządzenia odbiorcze zadzwonią w tym samym czasie:

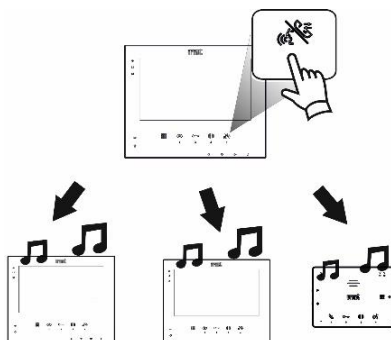

Naciśnij przycisk audio na dowolnym monitorze lub unifonie, aby rozpocząć rozmowę interkomową.

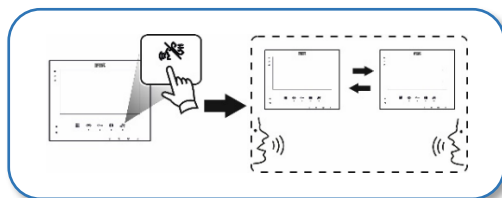

 **Wywołanie przychodzące z panelu zewnętrznego ma zawsze wyższy priorytet i może przerwać trwającą rozmowę interkomową.**

Ton wywołania rozmowy interkomowej jest inny niż dźwięk wywołania

DYREKTYWA PARLAMENTU EUROPEJSKIEGO I RADY 2012/19 / UE z dnia 4 lipca 2012 r. W sprawie zużytego sprzętu elektrycznego i elektronicznego (WEEE).

Symbol przekreślonego kosza na śmieci na urządzeniu lub jego opakowaniu oznacza, że produkt pod koniec okresu użytkowania należy zbierać oddzielnie od innych odpadów.

Dlatego wszelkie produkty, których okres użytkowania dobiegł końca, należy oddać do punktów utylizacji specjalizujących się w selektywnej zbiórce zużytego sprzętu elektrycznego i elektronicznego. Alternatywnie do samodzielnej utylizacji urządzenie, które chcesz zutylizować, może zostać zwrócone sprzedawcy w momencie zakupu nowego podobnego sprzętu.

W sklepach z artykułami elektronicznymi o powierzchni sprzedaży co najmniej 400 m² istnieje możliwość nieodpłatnego zwrotu bez obowiązku zakupu produktów elektronicznych do utylizacji o wymiarach poniżej 25 cm.



Oddzielna zbiórka w celu przekazania sprzętu do recyklingu, przetworzenia i utylizacji przyjaznej dla środowiska pomaga uniknąć możliwego negatywnego wpływu na środowisko i zdrowie oraz promuje ponowne użycie i / lub recykling materiałów, z których składa się sprzęt. DYREKTYWA PARLAMENTU EUROPEJSKIEGO I RADY 2012/19 / UE z dnia 4 lipca 2012 r. W sprawie zużytego sprzętu elektrycznego i

elektronicznego (WEEE).

Symbol przekreślonego kosza na śmieci na urządzeniu lub jego opakowaniu oznacza, że produkt pod koniec okresu użytkowania należy zbierać oddzielnie od innych odpadów.

Dlatego wszelkie produkty, których okres użytkowania dobiegł końca, należy oddać do punktów utylizacji specjalizujących się w selektywnej zbiórce zużytego sprzętu elektrycznego i elektronicznego. Alternatywnie do samodzielnej utylizacji urządzenie, które chcesz zutylizować, może zostać zwrócone sprzedawcy w momencie zakupu nowego podobnego sprzętu.

W sklepach z artykułami elektronicznymi o powierzchni sprzedaży co najmniej 400 m² istnieje możliwość nieodpłatnego zwrotu bez obowiązku zakupu produktów elektronicznych do utylizacji o wymiarach poniżej 25 cm. Oddzielna zbiórka w celu przekazania sprzętu do recyklingu, przetworzenia i utylizacji przyjaznej dla środowiska pomaga uniknąć możliwego negatywnego wpływu na środowisko i zdrowie oraz promuje ponowne użycie i / lub recykling materiałów, z których składa się sprzęt.

KATALOGI TECHNICZNE, SCHEMATY, INSTRUKCJE OBSŁUGI NASZYCH PRODUKTÓW DOSTĘPNE SĄ NA STRONIE DLA INSTALATORÓW:

www.urmet.com.pl

Dział Wideo/Domofonów

tel. 42 616 10 91

domofony@miwiurmet.pl

MIWI-URMET Sp. z o.o.
91-341 Łódź, ul. Pojezierska 90A

Tel. 42 616 21 13

miwi@miwiurmet.pl